

KERT 2021

Gyep- és talajápolás |
Bokor- és faápolás |
Szivattyúzás és öntözés



BMW i Motorsport
Hivatalos Kiemelt Partner



Az Einhell Germany AG a BMW i Motorsport Hivatalos Kiemelt Partnere. Az együttműködésről további információt a 4-5. oldalon olvashat.



POWER X-CHANGE

Einhell - A BMW i Motorsport Kiemelt Partnere	4	Akkumulátoros magassági ágvágók	32
A Power X-Change akkumulátorrendszer	6	Akkumulátoros magassági sövényvágók	33
Robotfűnyírók	10	Akkumulátoros láncfűrészek	34
Benzines fűnyírók (PXC E-Start)	14	Akkumulátoros láncélezők	35
Akkumulátoros fűnyírók	15	Akkumulátoros lombfűvők	36
Akkumulátoros kézi fűnyírók	19	Akkumulátoros univerzális fűvők	37
Akkumulátoros univerzális szórók	19	Akkumulátoros lombszívók	38
Akkumulátoros talajlazítók	20	Akkumulátoros permetezők	38
Akkumulátoros kapálógépek	20	Akkumulátoros fű- és bokornyíró ollók	39
Akkumulátoros talajfűvők	20	Akkumulátoros ágvágó ollók	40
Akkumulátoros fűkaszák	21	Akkumulátoros ágvágó fűrészek	41
Akkumulátoros fűszegélynyírók	22	Akkumulátoros gázüzemű hőlégfűvők	41
Akkumulátoros gypszegélyvágók	25	Akkumulátoros kerti szivattyúk	42
Akkumulátoros fugatisztítók	25	Akkumulátoros búvárszivattyúk	43
Akkumulátoros tisztítókefék	26	Power X-Change tartozékok	44
Akkumulátoros sövényvágók	28	ELMOTO KICK elektromos roller	47
Akkumulátoros multifunkciós szerszámok	31	Akkumulátor-tanácsadó // üzemidők	48



KERTÁPOLÁS

Gyep- és talajápolás	52	Fák és bokrok ápolása	70
Robotfűnyírók	53	Elektromos sövényvágók	72
Elektromos fűnyírók	54	Benzines sövényvágók	74
Benzines fűnyírók	56	Akkumulátoros fű- és bokornyíró ollók	75
Kézi fűnyírók	60	Elektromos magassági ágvágók	76
Elektromos talajlazítók/gyepszellőztetők	62	Elektromos magassági sövényvágók	76
Benzines talajlazítók	63	Elektromos multifunkciós szerszámok	77
Gyephengerek	64	Elektromos láncfűrészek	78
Szórókocsik	64	Benzines láncfűrészek	80
Elektromos fugatisztítók	64	Elektromos láncélezők	81
Elektromos fűszegélynyírók	65	Tartozékok famegmunkáláshoz	81
Benzines fűszegélynyírók	66	Elektromos lombszívók	82
Benzines multifunkciós szerszámok	66	Kerti aprítógépek	83
Benzines fűkaszák	67	Elektromos ágaprítók	83
Benzines kapálógépek	69		
Elektromos kapálógépek	69		



VÍZTECHNOLÓGIAI MEGOLDÁSOK

Szivattyúzás / öntözés / házi vízellátás	84	Plus felszíni szivattyúk	98
Búvárszivattyúk Aquasensor-technológiával	88	Plus kerti szivattyúk	100
Szennyvízszivattyúk Aquasensor-technológiával	89	Kerti szivattyúk	102
2 az 1-ben kombinált szivattyúk	90	Plus automata kerti- és házi szivattyúk	104
ECO-búvárszivattyúk szennyvízhez/tiszta vízhez	92	Automata kerti- és házi szivattyúk	105
Szennyvízszivattyúk	92	Plus házi vízművek	106
Búvárszivattyúk	94	Házi vízművek	108
Hordóürítő szivattyúk	95	Benzines szivattyúk	109
Búvár-nyomószivattyúk	96	Felszíni szivattyú-tartozékok	111
Mélykúti szivattyúk	97		

GARANCIÁVAL KAPCSOLATOS ÍGÉRETÜNK

Célunk, hogy olyan funkcióban gazdag, biztonságos és minőségi termékeket fejlesszünk, amelyekkel könnyedén megvalósíthatja elképzeléseit. Ennek biztosítása érdekében az alábbi garanciákat vállaljuk:

- **Power X-Change akkumulátor garancia**
A Power X-Change akkumulátorok jótállási ideje 12 hónap.
- **Einhell 2 + 1 év termék garancia**
Az Einhell termékekre – garanciakiterjesztéssel – összesen 3 év jótállást vállalunk.

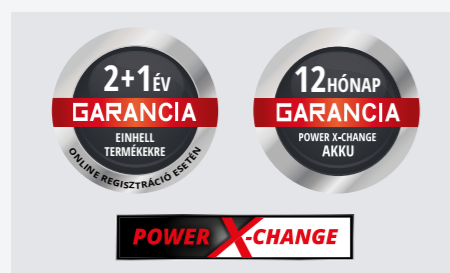

HOGYAN ÉRVÉNYESÍTHETI?

Látogasson el az einhell.hu weboldalra, **hozzon létre** egy felhasználói fiókot, és **kérje** a garanciakiterjesztést.

További információ:
www.einhell.hu/hu-hu/szolgáltatások/garancia
kiterjesztes/

einhell.hu
>>>

Tartozékok és tartalék alkatrészek	112
Reklámeszközök	122

Szerviz	124
----------------	------------

AZ EINHELL ÉS A BMW i MOTORSPORT A JÖVŐ MEGÉRKEZETT!

A BMW i MOTORSPORT KIEMELT PARTNERE AZ AKKUMULÁTOROK JÖVŐJE – A JÖVŐ AKKUMULÁTORAI

Büszkék vagyunk rá, hogy az Einhell a 2018/19-es szezontól kezdve kiemelt partnere a BMW i Andretti Motorsport csapatának az ABB FIA Formula-E bajnokságban. Mi a közös a Formula-E autóverseny-sorozat jövőjében és az Einhell akkumulátoros készülékeiben? Mindkettő esetében ugyanaz a három tényező játsza a legfontosabb szerepet: teljesítmény, állóképesség és hosszú élettartam. Célunk, hogy a partnerség révén még tovább fejlődjünk, maximálisan kiszolgáljuk felhasználóink igényeit, és ne csak a versenypályán, hanem az akkumulátoros barkácsológépek piacán is bebiztosítsuk a pole-pozíciót.



„Teljesítmény, állóképesség és hosszú élettartam: ezek azok a kritériumok, amelyeknek a Formula-E sorozat versenyautóinak és az Einhell akkumulátoros szerszám-gépeinek egyaránt meg kell felelniük. A Formula-E bajnokság keretein belül a BMW i Motorsporttal közösen megtaláltuk a tökéletes platformot, amelyen keresztül az akkumulátoros kerti- és szerszám-gépek úttörőjeként mi is hozzájárulhatunk a sorozat sikeréhez, és még tovább tökéletesíthetjük termékeinket.”

Andreas Kroiss, az Einhell Germany AG igazgatótanácsának elnöke

AZ EINHELL ÉS A BMW i MOTORSPORT VEZETÉK NÉLKÜLI, HATÁRTALAN SZABADSÁG

A BMW i Andretti Motorsport szakemberei már a partnerség kezdetétől fogva az Einhell maximális rugalmasságot biztosító akkumulátoros Power X-Change készülékeit használják a versenystálló garázsában, amelyek még a legnehezebb munkakörülmények között is megállják a helyüket. Teljesítmény, állóképesség, hosszú élettartam és innováció: ezek a Formula-E versenysorozat és az Einhell akkutechnológiai fejlesztéseinek alappillérei.

AZ EGYÜTTMŰKÖDÉS ELŐNYEI AZ EINHELL ÉS ÜGYFELEI EGYARÁNT PROFITÁLNAK A KÖZÖS MUNKÁBÓL

- Az E-Mobilitás és a Power X-Change akkumulátorplatform tökéletes találkozási pontja: innováció, amely segít a jövő megvalósításában
- Széles körű lefedettség a Formula-E bajnokság egyre növekvő népszerűségének köszönhetően
- Multiplikátor hatás a BMW és a további együttműködő partnerek kommunikációja révén
- Egyre komolyabb nemzetközi ismertség: a versenyek a világ különböző nagyvárosainak szívében kerülnek megrendezésre



Maximilian Günther – a BMW i Andretti Motorsport versenyzője



E-Prix Marrakesh 2020



Roger Griffiths, a BMW i Andretti Motorsport csapatfőnöke
Andreas Kroiss-szal, az Einhell Germany AG vezérigazgatójával egyeztet

BMW i Motorsport
Hivatalos Kiemelt Partner





VEZETÉK NÉLKÜLI, HATÁRTALAN SZABADSÁG A LEGFEJLETTEB AKKUMULÁTOR- RENDSZERNEK KÖSZÖNHETŐEN

Ismeri az érzést, amikor nem kell a vezetékek hossza és a dugaljok elhelyezkedése miatt aggódnia, vagy amikor egy készülék tökéletes a megálmodott projekt megvalósításához? Esetleg azt, amikor a készülékei üzemeltetéséhez mindössze egyetlen akkumulátorra van szüksége, és mindegy, hogy azt fűnyíróhoz, kalapácsfűrőhöz, vagy épp száraz-nedves por-szívóhoz használja? Akkor Ön már egészen biztosan megtapasztalta az akkus készülékek nyújtotta szabadságot!



A LEGMODERNEBB TECHNOLÓGIA GARANTÁLT MINŐSÉG

Készülékek, hosszú élettartamra tervezve

A Power X-Change platform koncepciójának kidolgozásakor a kiváló minőségű, legújabb generációs akkumulátorcellákra, és az intelligens, folyamatvezérelt elektronikára támaszkodtunk. Ennek eredményeként egy olyan rendszert sikerült megalkotni, amely hatékonysága, megbízhatósága és hosszú élettartama révén az iparág egyik legjobb és legmegbízhatóbb akkumulátorrendszerévé nőtte ki magát. A Stiftung Warentest (németországi fogyasztói tesztmagazin) 2020/11. kiadványában publikált tesztje nyolc különböző akkuplatformot hasonlított össze, amelyek közül – megelőzve valamennyi versenytársát – az Einhell Power X-Change rendszer 2,0 Ah akkumulátora végzett az élen.



NAGY TELJESÍTMÉNYŰ KÉSZÜLÉKEK HOSSZÚ ÜZEMIDEJŰ AKKUK, TARTÓS MEGOLDÁSOK

Mindegy, mekkora projektbe fog bele, a Power X-Change rendszer akkumulátorai soha nem fogják cserben hagyni!

Attól tart, hogy nem lesz elegendő erő a készülékben a feladat elvégzéséhez? Ne aggódjon! Max. 2700 W teljesítményű és 6 Ah kapacitású készülékeinkben mindig lesz elegendő tartalék a munkálatok elvégzéséhez, és bármilyen területen felveszik a versenyt vezeték nélküli társaikkal! Mindegy, hogy egy polcot kell felfűrnia, vagy egy egész faházat szeretne összeszerelni: a Power X-Change rendszer segítségével könnyedén megvalósíthatja elképzeléseit és álmait.



1 AKKU - 1000 LEHETŐSÉG AKKUMULÁTOROS MEGOLDÁSOK, A-TÓL Z-IG

Sokoldalú, akár csak Ön: akkumulátorok minden élethelyzetre.

A Power X-Change az első olyan akkumulátorrendszer, amelynek választékában a hobbikertészek és az ezermesterek egyaránt megtalálják a számukra legmegfelelőbb készülékeket. A PXC termékcsalád már több mint 200 készüléssel büszkélkedhet. Mindent megteszünk, hogy folyamatosan bővülő termékínálatunkkal az élet minden területén jelen legyünk. A sokoldalú felhasználási lehetőségeknek köszönhetően mostantól például a GOVECS elektromos rollereit is Power X-Change akkumulátorokkal üzemeltetheti.



AKTÍV AKKUMULÁTORFELÜGYELETI RENDSZER INTELLIGENS VEZÉRLŐELEKTRONIKA

A mikrochip-vezérelt aktív akkumulátorfelügyeleti rendszer (ABS) folyamatosan ellenőrzi és vezérli az elektromos és mechanikus alkatrészeket, valamint a biztonságos működéshez szükséges folyamatokat. Az előnyöket Ön is gyorsan megtapasztalhatja:

- EGYETLEN AKKUMULÁTOR VALAMENNYI TERMÉKHEZ
- HOSSZABB AKKUMULÁTOR-ÉLETTARTAM
- MAXIMALIZÁLT ÜZEMIDŐ
- NAGYOBB BIZTONSÁG



TWIN-PACK® TECHNOLÓGIA 18 V + 18 V = 36 V

Ha egy készülék üzemeltetéséhez 36 V feszültség szükséges, akkor használjon két darab 18 V akkumulátort. Ez a Twin-Pack® technológia lényege. A feszültség (V) megduplázásával automatikusan kétszeresére nő a teljesítmény (W) is. A Dupla Twin-Pack technológia még hosszabb munkaidőt szavatol: ennél a megoldásnál már négy akkumulátor segíti a felhasználó munkáját. Ha az első két akkumulátor lemerül, akkor a rendszer automatikusan átvált a két darab tartalék akkumulátorra.



POWER X-CHANGE PLUS AZ EXTRA TELJESÍTMÉNY

Az akkumulátorok kiválasztásakor ne csak az üzemidőt és a súlyt mérlegelje; a teljesítmény is elengedhetetlen szempont! A Power X-Change Plus technológiának köszönhetően azonos cellaszám mellett nagyobb teljesítmény áll rendelkezésre, így a nagy teljesítményigényű munkák elvégzéséhez is lesz elegendő erő a készülékben.

Ha pl. egy sarokcsiszolóval darabolásra szeretne használni, akkor az üzemidő (Ah érték) kevésbé döntő, a rendelkezésre álló teljesítmény (W érték) azonban annál inkább! Gondoljon csak bele: ha autózik, akkor hegyemenetben vagy előzés közben nagyobb erőre, vagyis több lóerőre/kilowatttra lesz szüksége.



BRUSHLESS ENERGY - HATÉKONYABB MUNKAVÉGZÉS

Számos Power X-Change készüléket szénkefe nélküli motorral gyártunk. Összehasonlítva a szénkefés motorokkal, a szénkefe nélküli technológia számos előnyt biztosít:

- NAGYOBB TELJESÍTMÉNY
- HOSSZABB ÜZEMIDŐ
- HOSSZABB ÉLETTARTAM
- KOMPAKTABB KIALAKÍTÁS
- NEM IGÉNYEL KARBANTARTÁST



+ 25%-kal
nagyobb teljesítmény*

+ 50%-kal
hosszabb üzemidő*

+ 100%-kal
hosszabb élettartam*

* Körülbelülí adatok, összehasonlítva normál szénkefés motorokkal.

LENYŰGŐZŐ SZAKÉRTELEM,
MEGGYŐZŐ ÉRVEK.



TESTSIEGER
Stiftung
Warentest
test
1
GUT (2,0)
Ausgabe
11/2020
www.test.de
20DQ08



TESTSIEGER
Stiftung
Warentest
test
1
GUT (2,3)
Ausgabe
04/2019
www.test.de
19RP38



Stiftung
Warentest
test
1
GUT (2,0)
Ausgabe
02/2019
www.test.de
19BG92

POWER X-CHANGE TERMÉKEK

POWER X-CHANGE



„Büszkék vagyunk arra, hogy számos neves versenytársat megelőzve bizonyíthattuk rátermettségünket és szakértelmünket. Első helyen végeztünk az akkumulátorok versenyében.”

Andreas Kroiss, az Einhell Germany AG vezérigazgatója

ELSŐ HELY A STIFTUNG WARENTEST MEGMÉRÉTTETÉSÉN

TESTSIEGER
Stiftung
Warentest
test
1
GUT (2,0)
Ausgabe 11/2020
www.test.de
20DQ08

A győztes pedig... Az Einhell!
A Stiftung Warentest (németországi fogyasztói teszt-magazin) 2020/11. kiadványában publikált tesztje nyolc különböző akkumulátorplatformot hasonlított össze, amelyek közül – megelőzve valamennyi versenytársát – az Einhell Power X-Change rendszer 2,0Ah akkumulátora végzett az élen. Akkumulátorunkat atartósság, kezelhetőség és biztonság teszik egyedülálló meg-



oldássá. Miután az Einhell Power X-Change készülékei a Stiftung Warentest korábbi értékeléseiben is kiválóan teljesítettek és az élményben végeztek, így most még nagyobb örömmel tölt el minket, hogy a PXC termékcsalád egyik akkumulátora – amelynek fejlesztésére különösen nagy hangsúlyt fektettünk – tesztgyőztesként került ki a legutóbbi versenyből.



POWER X-CHANGE ROBOTFŰNYÍRÓK

Power X-Change robotfűnyíró
FREELEXO 750 LCD BT+



ESŐÉRZÉKELŐ
Füvet kímélő megoldások



MULTIZÓNÁS FŰNYÍRÁS
Nagyméretű, komplex fűves területekhez



MOBILAPPLIKÁCIÓ
Okostelefonról irányítható (Bluetooth)



LOPÁSVÉDELEM
Maximális védelem a PIN kódnak köszönhetően



LCD-KIJELZŐ
(csak FREELEXO+ esetén) egyszerű vezérlés



SZENZOROK
Emelés-, döntés- és ütközés-szenzorok a maximális biztonság érdekében



PROGRAMOZHATÓ MŰKÖDÉSI IDŐ
Egyedi, pontosan beállítható ütemezés



HALK KIVITEL
Ahol a csend beszél: igen, ez a hely az Ön kertje!



ECO-ÜZEMMÓD
Spóroljon okosan: óvja pénztárcáját és a környezetet is!



CÉLZOTT HASZNÁLAT
Fókuszált fűnyírás még nehezen elérhető helyeken, pl. kerti bútorok alatt.



TERÜLET ELVÁLASZTÁS
Komplex kertek, elválasztott fűves területek nyírására

FEDEZZE FEL AZ EINHELL POWER X-CHANGE ROBOTFŰNYÍRÓIT!

Mindegy, hogy kisebb kerteket vagy nagyobb fűves területeket kell szebbé varázsolnia: a különböző Power X-Change robotfűnyíró-modellek, -tartozékok és beállítási lehetőségek segítségével minden kerttípushoz megtalálja a megfelelő megoldást. Nézze meg az alábbi lehetőségeket, és válassza az Ön kertjéhez leginkább illeszkedő FREELEXO-csomagot!

ELÉRHETŐ OPCIÓK

MINDEN ELEMET TARTALMAZÓ CSOMAG

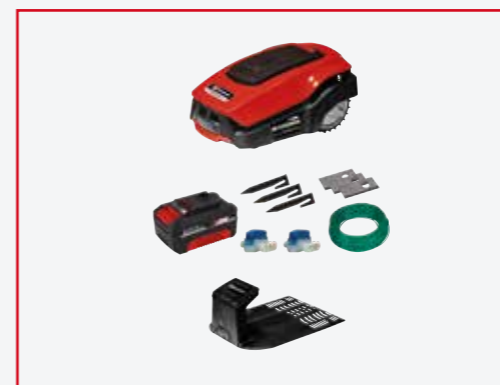

SOLO-OPCIÓ



ROBOTFŰNYÍRÓ-TARTOZÉKOK



	Robotfűnyíró-garázs
Szállítási terjedelem	1x
Összeszkukható	•
H x Szé x Ma	77,0 x 59,0 x 39,5 cm
Használható	valamennyi Einhell robotfűnyíróhoz
Cikkszám	34.140.24



ROBOTFŰNYÍRÓ-TARTOZÉKOK

	Cikksz.	EAN	Csomagolás	Használható
Határolókábel	34.140.21	4 006825 648782	1x (50 m)	valamennyi Einhell robotfűnyíróhoz
Tartalék penge	34.140.20	4 006825 648775	12x	
Rögzítőkampó	34.140.23	4 006825 648805	100x	
Csatlakozóelem	34.140.22	4 006825 648799	4x	
Javítókészlet	34.140.26	4 006825 657968	5 m határolókábel 15x rögzítőkampó, 8x csatlakozó	
Tisztítókészlet	34.140.25	4 006825 657951	kesztyű, kefe, élező, mikroszálas törlerkendő, csavarhúzó, kaparókanál	



POWER X-CHANGE ROBOTFŰNYÍRÓK



Solo- és komplett készülék-csomagok, a lenyírható terület nagysága szerint	FREELEXO 300 - Solo EXPERT Új	FREELEXO 350 EXPERT Új	FREELEXO 400 BT EXPERT	FREELEXO 450 BT - Solo EXPERT	FREELEXO 500 BT EXPERT
PXC akku feszültség / kapacitás	18 V / -	18 V / 2,0 Ah	18 V / 2,0 Ah	18 V / -	18 V / 2,5 Ah
Munkaterület ajánlott nagysága*	300 m ²	350 m ²	400 m ²	450 m ²	500 m ²
Vágásszélesség	18 cm	18 cm	18 cm	18 cm	18 cm
Vágásmagasság-állítás	fokozatmentes, 20 – 60 mm / központi	fokozatmentes, 20 – 60 mm / központi	fokozatmentes, 20 – 60 mm / központi	fokozatmentes, 20 – 60 mm / központi	fokozatmentes, 20 – 60 mm / központi
Emelkedő max. nagysága	35%	35%	35%	35%	35%
PXC rendszerakkumulátor	•	•	•	•	•
Mobilalkalmazás (Bluetooth)	-	-	•	•	•
LCD-kijelző	-	-	-	-	-
Előre beprogramozható üzemidő	-	-	•	•	•
Multizónás fűnyírás	-	-	•	•	•
Céltzott fűnyírás	-	-	-	-	-
Programozható mellékfelület-nyírás	•	•	-	-	-
Takarékos üzemmód	•	•	-	-	-
Emelés-, döntés- és ütközésszenzorok	•	•	•	•	•
Szénkefe nélküli motor	•	•	•	•	•
Készülékhez mellékelte töltőállomás	•	•	•	•	•
Mellékelte akkumulátor / töltőkészülék	0 / 0	1 / 0	1 / 0	0 / 0	1 / 0
Mellékelte határolókábel	100 m	110 m	120 m	125 m	130 m
Mellékelte rögzítőkampó	140x	150x	170x	180x	190x
Mellékelte tartozékok	4x csatlakozóelem, 3x tartalék penge	4x csatlakozóelem, 3x tartalék penge	4x csatlakozóelem, 3x tartalék penge	4x csatlakozóelem, 3x tartalék penge	4x csatlakozóelem, 3x tartalék penge
Cikkszám	34.139.61	34.139.62	34.139.48	34.139.44	43.263.63

* A megmunkálható terület nagyságának kiszámításához ideális munkakörülményeket vettünk alapul



POWER X-CHANGE ROBOTFŰNYÍRÓK



Solo- és komplett készülék-csomagok, a lenyírható terület nagysága szerint	FREELEXO 600 BT EXPERT	FREELEXO 750 LCD BT+ EXPERT Új	FREELEXO 800 LCD BT - Solo EXPERT	FREELEXO 900 LCD BT EXPERT	FREELEXO 1200 LCD BT EXPERT
PXC akku feszültség / kapacitás	18 V / 2,5 Ah	18 V / 3,0 Ah	18 V / -	18 V / 3,0 Ah	18 V / 5,2 Ah
Munkaterület ajánlott nagysága*	600 m ²	750 m ²	800 m ²	900 m ²	1200 m ²
Vágásszélesség	18 cm	18 cm	18 cm	18 cm	18 cm
Vágásmagasság-állítás	fokozatmentes, 20 – 60 mm / központi	fokozatmentes, 20 – 60 mm / központi	fokozatmentes, 20 – 60 mm / központi	fokozatmentes, 20 – 60 mm / központi	fokozatmentes, 20 – 60 mm / központi
Emelkedő max. nagysága	35%	35%	35%	35%	35%
PXC rendszerakkumulátor	•	•	•	•	•
Mobilalkalmazás (Bluetooth)	•	•	•	•	•
LCD-kijelző	-	•	•	•	•
Előre beprogramozható üzemidő	•	•	•	•	•
Multizónás fűnyírás	•	•	•	•	•
Céltzott fűnyírás	-	•	-	-	-
Programozható mellékfelület-nyírás	-	•	-	-	-
Takarékos üzemmód	-	•	-	-	-
Emelés-, döntés- és ütközésszenzorok	•	•	•	•	•
Szénkefe nélküli motor	•	•	•	•	•
Készülékhez mellékelte töltőállomás	•	•	•	•	•
Mellékelte akkumulátor / töltőkészülék	1 / 0	1 / 0	0 / 0	1 / 0	1 / 0
Mellékelte határolókábel	140 m	175 m	180 m	190 m	210 m
Mellékelte rögzítőkampó	200x	245x	250x	270x	300x
Mellékelte tartozékok	4x csatlakozóelem, 3x tartalék penge	4x csatlakozóelem, 3x tartalék penge	4x csatlakozóelem, 3x tartalék penge	4x csatlakozóelem, 3x tartalék penge	4x csatlakozóelem, 3x tartalék penge
Cikkszám	34.139.46	34.139.81	34.139.53	34.139.55	43.263.68

* A megmunkálható terület nagyságának kiszámításához ideális munkakörülményeket vettünk alapul



! KÉSZÜLÉKHEZ MELLÉKELT TÖLTŐÁLLOMÁS

A töltőállomás megtalálható a gyári csomagolásban (függetlenül attól, hogy Kit- vagy Solo-terméket vásárol)



A kép illusztráció; az Ön terméke különbözhet az ábrán látottól.

! ELLENŐRZÖTT MINŐSÉG

Számos testintézet és folyóiratban megjelent publikáció támasztja alá Power X-Change robotfűnyíróink kiváló minőségét és teszteredményeit.



BENZINES FŰNYÍRÓK (PXC E-START)

5 AZ 1-BEN

- Fűnyírás
- Mulcsosítás
- Oldalsó fűkivetés
- Hátsó fűkivetés
- Fűgyűjtés



GE-PM 53/2 S HW-E Li EXPERT PLUS	
PXC akkumulátor feszültség / kapacitás	1x 18 V / 1,5 Ah
Töltési idő	120 perc
Motor / hengerűrtartalom	négyütemű motor / 173 cm ³
Teljesítmény / üzemi fordulatszám	2,8 kW / 2850 min ⁻¹
Vágáshélesség	53 cm
Vágásmagasság-állítás	6 fokozatú / 25 – 70 mm / központi
Fűgyűjtő kosár űrtartalma	80 liter
Keréktármérő (első/hátsó)	200 mm / 280 mm
Készülékház anyaga	porfúvós acéllemez
Munkaterület ajánlott nagysága	1800 m ²
Súly	43,8 kg
5 az 1-ben funkció	•
Nagyméretű kerekek	•
Önjáró kivitel	•
Elektromos indítás 18 V PXC akkumulátorral	•
Lombseprű és beépített fogantyú	•
Tisztítópozíció	•
Vortex Deck, tömlőcsatlakozóval	•
Állítható magasságú, Softgrip borítású tolórúd	•
Fűgyűjtő kosár, telítettségjelzővel	•
Mellékelt akkumulátor / töltőkészülék	1 / 1
Tisztítószerszám	•
Cikkszám	34.048.55



PXC ELEKTROMOS INDÍTÁS

A benzinmotor egyszerűen és kényelmesen beindítható az elektromos indítás funkció és a PXC akkumulátor segítségével – mindössze egyetlen gombnyomással!

- Nem kell a hosszadalmas kézi indítással fáradnia
- Az akkumulátort más Power X-Change készülékekhez is használhatja



AKKUMULÁTOROS FŰNYÍRÓK

KÖZPONTI VÁGÁSMAGASSÁG-ÁLLÍTÁS

Kényelmes és egyszerű beállítási lehetőség

OLDALSÓ KIVETŐNYÍLÁS

Tökéletes megoldás hosszú fű vágásához

DUPLA TWIN-PACK TECHNOLOGIA

Hosszabb munkaidő

ACÉLLEMEZ HÁZ

Rendkívül stabil, robusztus és tartós kivitel

AKKUMULÁTOROS FŰNYÍRÓK

36 V
POWER
2 x 18 V

DUPLA
TWIN-PACK
TECHNOLÓGIA



GE-CM 36/47 S HW Li EXPERT	
PXC akkumulátor feszültség / kapacitás	4x 18 V / 4,0 Ah
Töltési idő	75 perc
Munkaterület ajánlott nagysága*	700 m ²
Vágáshélesség	47 cm
Vágásmagasság-állítás	6 fokozatú / 30 – 65 mm / központi
Fűgyűjtő kosár űrtartalma	75 liter
Keréktármérő (első/hátsó)	200 mm / 280 mm
Készülékház anyaga	acél
Súly	35,7 kg
Változtatható/állítható kerékmeghajtás	•
Mulcsosó funkció	•
Beépített fogantyú	•
Szénkefe nélküli motor	•
Állítható magasságú tolórúd	•
Összecsukható tolórúd	•
Fűgyűjtő kosár, telítettségjelzővel	•
Nagy futófelületű, fűvet kímélő kerekek	•
Mellékelt akkumulátor / töltőkészülék	4 / 2 (Twincharger)
Tisztítószerszám	•
Cikkszám	34.132.00



* A megmunkálható terület nagyságának kiszámításához ideális munkakörülményeket vettünk alapul

SOFTGRIP BORÍTÁS

Ergonomikus kialakítás, könnyű kezelés

VARIO-SPEED

A sebességet a felhasználás jellegéhez és a fű magasságához igazíthatja

75 LITERES GYŰJTŐZSÁK TELÍTETTSÉJELZŐVEL

Optimális fűgyűjtés, maximális helykihasználás

Akkumulátoros fűnyíró
GE-CM 36/47 S HW Li

NAGYOBB TELJESÍTMÉNY, HOSSZABB ÜZEMIDŐ

Számos más előnye mellett a szénkefe nélküli motor maximális teljesítményt és hosszabb üzemidőt biztosít



DUPLA
TWIN-PACK
TECHNOLÓGIA

DUPLA TWIN-PACK TECHNOLOGIA

A Dupla Twin-Pack technológiával gyártott készülékekbe két további akkut helyezhet. Ha két darab extra akkuval üzemelteti a GE-CM 36/47 S HW Li fűnyíró, akkor kétszer nagyobb felületet tud lenyírni anélkül, hogy fel kellene töltenie az akkumulátorokat.

A GE-CM 36/47 HW Li példánján keresztül bemutatva:
Twin-Pack
2x 18 V = 500 m²
Dupla Twin-Pack
2x 18 V + 2x 18 V = 500 m² + 500 m² = 1000 m²

AKKUMULÁTOROS FŰNYÍRÓK

36 V
POWER
2 x 18 V



	GE-CM 43 Li M EXPERT PLUS	GE-CM 36/43 Li M - Solo EXPERT
PXC akkumulátor feszültség / kapacitás	2x 18 V / 4,0 Ah	2x 18 V / -
Töltési idő	75 perc	-
Munkaterület ajánlott nagysága*	600 m ²	-
Vágáshélesség	43 cm	43 cm
Vágásmagasság-állítás	6 fokozatú / 25 - 75 mm / központi	6 fokozatú / 25 - 75 mm / központi
Fűgyűjtő kosár űrtartalma	63 liter	63 liter
Kerékátmérő (első/hátsó)	160 mm / 250 mm	160 mm / 250 mm
Készülék ház anyaga	műanyag	műanyag
Súly	16,5 kg	16,5 kg
Változtatható/állítható kerék meghajtás	-	-
Mulcszó funkció	•	•
Beépített fogantyú	•	•
Szénkefe nélküli motor	•	•
Állítható magasságú tolórúd	•	•
Összecsukható tolórúd	•	•
Fűgyűjtő kosár, telítettséjelzővel	•	•
Nagy futófelületű, fűvet kímélő kerekek	•	•
Mellékelt akkumulátor / töltőkészülék	2 / 2	0 / 0
Tisztítószerszám	-	-
Cikkszám	34.131.30	34.132.46



AKKUMULÁTOROS FŰNYÍRÓK

36 V
POWER
2 x 18 V



	RASARRO 36/42 EXPERT ÚJ	GE-CM 36/41 Li - Solo EXPERT ÚJ	RASARRO 36/38 EXPERT
PXC akkumulátor feszültség / kapacitás	2x 18 V / 4,0 Ah	2x 18 V / -	2x 18 V / 4,0 Ah
Töltési idő	75 perc	-	75 perc
Munkaterület ajánlott nagysága*	550 m ²	-	450 m ²
Vágáshélesség	42 cm	41 cm	38 cm
Vágásmagasság-állítás	6 fokozatú / 25 - 75 mm / központi	6 fokozatú / 25 - 75 mm / központi	6 fokozatú / 25 - 75 mm / központi
Fűgyűjtő kosár űrtartalma	50 liter	50 liter	45 liter
Kerékátmérő (első/hátsó)	150 mm / 220 mm	150 mm / 220 mm	150 mm / 220 mm
Készülék ház anyaga	műanyag	műanyag	műanyag
Súly	15,0 kg	15,0 kg	15,5 kg
Mulcszó funkció	•	-	•
Beépített fogantyú	•	•	•
Szénkefe nélküli motor	•	•	•
Állítható magasságú tolórúd	•	•	•
Összecsukható tolórúd	•	•	•
Fűgyűjtő kosár, telítettséjelzővel	•	•	•
Nagy futófelületű, fűvet kímélő kerekek	•	•	•
Mellékelt akkumulátor / töltőkészülék	2 / 1 (Twincharger)	0 / 0	2 / 1 (Twincharger)
Tisztítószerszám	-	-	-
Cikkszám	34.132.70	34.132.75	34.131.80



AKKUMULÁTOROS FŰNYÍRÓK

36 V
POWER
2 x 18 V



	GE-CM 36/37 Li EXPERT	GE-CM 36/37 Li - Solo EXPERT
PXC akkumulátor feszültség / kapacitás	2x 18 V / 3,0 Ah	2x 18 V / -
Töltési idő	60 perc	-
Munkaterület ajánlott nagysága*	400 m ²	-
Vágáshélesség	37 cm	37 cm
Vágásmagasság-állítás	6 fokozatú / 25 - 75 mm / központi	6 fokozatú / 25 - 75 mm / központi
Fűgyűjtő kosár űrtartalma	45 liter	45 liter
Kerékátmérő (első/hátsó)	150 mm / 220 mm	150 mm / 220 mm
Készülék ház anyaga	műanyag	műanyag
Súly	14,4 kg	14,4 kg
Mulcszó funkció	-	-
Beépített fogantyú	•	•
Szénkefe nélküli motor	-	-
Állítható magasságú tolórúd	•	•
Összecsukható tolórúd	•	•
Fűgyűjtő kosár, telítettséjelzővel	•	•
Nagy futófelületű, fűvet kímélő kerekek	•	•
Mellékelt akkumulátor / töltőkészülék	2 / 2	0 / 0
Tisztítószerszám	-	-
Cikkszám	34.131.70	34.131.72



AKKUMULÁTOROS FŰNYÍRÓK

36 V
POWER
2 x 18 V



	GE-CM 36/36 Li EXPERT	GE-CM 36/34-1 Li - Solo EXPERT	GE-CM 36/33 Li EXPERT
PXC akkumulátor feszültség / kapacitás	2x 18 V / 4,0 Ah	2x 18 V / -	2x 18 V / 2,5 Ah
Töltési idő	75 perc	-	50 perc
Munkaterület ajánlott nagysága*	400 m ²	-	250 m ²
Vágáshélesség	36 cm	33,5 cm	33 cm
Vágásmagasság-állítás	6 fokozatú / 25 - 75 mm / központi	5 fokozatú / 25 - 65 mm / központi	5 fokozatú / 25 - 65 mm / központi
Fűgyűjtő kosár űrtartalma	40 liter	30 liter	30 liter
Kerékátmérő (első/hátsó)	145 mm / 220 mm	150 mm / 180 mm	150 mm / 180 mm
Készülék ház anyaga	műanyag	műanyag	műanyag
Súly	13,4 kg	11,9 kg	11,6 kg
Mulcszó funkció	-	-	-
Beépített fogantyú	•	•	•
Szénkefe nélküli motor	•	-	-
Állítható magasságú tolórúd	•	•	•
Összecsukható tolórúd	•	•	•
Fűgyűjtő kosár, telítettséjelzővel	•	•	•
Nagy futófelületű, fűvet kímélő kerekek	•	•	•
Mellékelt akkumulátor / töltőkészülék	2 / 2	0 / 0	2 / 2
Tisztítószerszám	-	-	-
Cikkszám	34.132.30	34.132.26	34.132.10



* A megmunkálható terület nagyságának kiszámításához ideális munkakörülményeket vettünk alapul

* A megmunkálható terület nagyságának kiszámításához ideális munkakörülményeket vettünk alapul

AKKUMULÁTOROS FŰNYÍRÓK



	GE-CM 18/33 Li EXPERT	GE-CM 18/33 Li - Solo EXPERT
PXC akkumulátor feszültség / kapacitás	18 V / 4,0 Ah	18 V / -
Töltési idő	75 perc	-
Munkaterület ajánlott nagysága*	200 m ²	-
Vágáshélesség	33 cm	33 cm
Vágásmagasság-állítás	5 fokozatú / 25 - 65 mm / központi	5 fokozatú / 25 - 65 mm / központi
Fűgyűjtő kosár űrtartalma	30 liter	30 liter
Kerékátmérő (első/hátsó)	150 mm / 180 mm	150 mm / 180 mm
Készülék ház anyaga	műanyag	műanyag
Súly	11,6 kg	11,6 kg
Mulcszó funkció	-	-
Beépített fogantyú	•	•
Szénkefe nélküli motor	•	•
Állítható magasságú tolórúd	•	•
Összecsukható tolórúd	•	•
Fűgyűjtő kosár, telítettséjelzővel	•	•
Nagy futófelületű, fűvet kímélő kerekek	•	•
Mellékelt akkumulátor / töltőkészülék	1 / 1	0 / 0
Tisztítószerszám	-	-
Cikkszám	34.132.60	34.132.66



AKKUMULÁTOROS FŰNYÍRÓK



	GE-CM 18/32 Li - Solo EXPERT	GE-CM 18/30 Li EXPERT PLUS	GE-CM 18/30 Li - Solo EXPERT PLUS
PXC akkumulátor feszültség / kapacitás	18 V / -	18 V / 3,0 Ah	18 V / -
Töltési idő	-	60 perc	-
Munkaterület ajánlott nagysága*	-	150 m ²	-
Vágáshélesség	32 cm	30 cm	30 cm
Vágásmagasság-állítás	3 fokozatú / 30 - 70 mm / axiális	3 fokozatú / 30 - 70 mm / axiális	3 fokozatú / 30 - 70 mm / axiális
Fűgyűjtő kosár űrtartalma	25 liter	25 liter	25 liter
Kerékátmérő (első/hátsó)	140 mm / 140 mm	140 mm / 140 mm	140 mm / 140 mm
Készülék ház anyaga	műanyag	műanyag	műanyag
Súly	8,5 kg	8,0 kg	8,0 kg
Mulcszó funkció	-	-	-
Beépített fogantyú	•	•	•
Szénkefe nélküli motor	•	•	•
Állítható magasságú tolórúd	-	-	-
Összecsukható tolórúd	•	•	•
Fűgyűjtő kosár, telítettséjelzővel	-	-	-
Nagy futófelületű, fűvet kímélő kerekek	•	•	•
Mellékelt akkumulátor / töltőkészülék	0 / 0	1 / 1	0 / 0
Tisztítószerszám	-	-	-
Cikkszám	34.132.56	34.131.55	34.131.57



AKKUMULÁTOROS KÉZI FŰNYÍRÓK



	GE-HM 18/38 Li - Solo EXPERT
PXC akkumulátor feszültség / kapacitás	18 V / -
Vágáshélesség	38 cm
Vágásmagasság-állítás	4 fokozatú / 13 - 38 mm
Fűgyűjtő kosár űrtartalma	45 liter
Vágókések száma	5
Késhengerátmérő	125 mm
Súly	11,5 kg
Mulcszó funkció	•
Beépített fogantyú	-
Szénkefe nélküli motor	-
Állítható magasságú tolórúd	•
Összecsukható tolórúd	•
Nagy futófelületű, fűvet kímélő kerekek	•
Mellékelt akkumulátor / töltőkészülék	0 / 0
Cikkszám	34.142.00



AKKUMULÁTOROS UNIVERZÁLIS SZÓRÓK



	GE-US 18 Li - Solo EXPERT
PXC akkumulátor feszültség / kapacitás	18 V / -
Űrtartalom	3,3 liter
Szórászhélesség	max. 5 m
Betölthető anyagok	trágya, fűmag, szórósó
Súly	1,2 kg
Fordulatszám-szabályozás (6 fokozatú)	•
Szórásmenyiség-szabályozás (8 fokozatú)	•
Egyénileg beállítható szórászhélesség	•
Softgrip felület	•
Szórósóhoz használható	•
Mellékelt akkumulátor / töltőkészülék	0 / 0
Cikkszám	34.154.10



AKKUMULÁTOROS TALAJLAZÍTÓK

**36 V
POWER
2 x 18 V**



	GE-SC 35/1 Li - Solo EXPERT PLUS	GC-SC 36/31 Li - Solo CLASSIC	GC-SC 18/28 Li - Solo CLASSIC ÚJ
PXC akkumulátor feszültség / kapacitás	2x 18 V / -	2x 18 V / -	18 V / -
Munkaterület ajánlott nagysága*	400 m ²	300 m ²	200 m ²
Munkaszélesség	35 cm	31 cm	28 cm
Munkamélység-beállítás	3 fokozat (központi) + szállítási pozíció	3 fokozat + szállítási pozíció	3 fokozat + szállítási pozíció
Talajlazító kések száma	16x	8x dupla kés	12x
Kerékátmérő (első/hátsó)	175 mm / 152 mm	180 mm / 100 mm	150 mm / 100 mm
Készülékház anyaga	műanyag	műanyag	műanyag
Súly	9,8 kg	9,5 kg	6,6 kg
Nagy futófelületű, fűvet kímélő kerekek	•	•	•
Szénkefe nélküli motor	•	-	•
Állítható magasságú tolórúd	• + parkolópozíció	•	•
Összecsukható tolórúd	•	•	•
Opcionálisan bővíthető (levegőztetőhenger/kosár)	•	•	•
Beépített fogantyú	•	•	•
Tolórúdra szerelt gyorsrögzítő	•	-	-
Mellékelt akkumulátor / töltőkészülék	0 / 0	0 / 0	0 / 0
Cikkszám	34.206.50	34.206.60	34.206.04



* A megmunkálható terület nagyságának kiszámításához ideális munkakörülményeket vettünk alapul

AKKUMULÁTOROS KAPÁLÓGÉPEK

**36 V
POWER
2 x 18 V**



	GE-CR 30 Li - Solo EXPERT PLUS
PXC akkumulátor feszültség / kapacitás	2x 18 V / -
Munkaszélesség	30 cm
Munkamélység	200 mm
Vágókés	4x
Vágókésátmérő	200 mm
Készülékház anyaga	műanyag
Súly	11,0 kg
Állítható magasságú kerekek	•
Ergonomikus tolórúd	•
Összecsukható tolórúd	•
Mellékelt akkumulátor / töltőkészülék	0 / 0
Cikkszám	34.312.00



AKKUMULÁTOROS TALAJFŰRŐK



	GE-EA 18/150 Li BL - Solo EXPERT ÚJ
PXC akkumulátor feszültség / kapacitás	18 V / -
Fúróátmérő	150 mm
Fúró hossza	800 mm
Fordulatszám	120 min ⁻¹
Súly	5,7 kg
Szénkefe nélküli motor	•
Szerszám nélküli fúrócsere	•
Fém keret	•
Állítható forgásirány (bal/jobb)	•
Softgrip felület	•
Mellékelt akkumulátor / töltőkészülék	0 / 0
Cikkszám	34.370.00



AKKUMULÁTOROS FŰKASZÁK

FORDULATSZÁM-SZABÁLYOZÓ ELEKTRONIKA
Kontrollált és precíz munkavégzés

TENGELYZÁR
Pillanatok alatt, egyszerűen kicserélhető damil és kés

FRONTMOTOR
Optimális erőátvitel és súlyelosztás

NAGYOBB TELJESÍTMÉNY, HOSSZABB ÜZEMODÓ
Számos más előnye mellett a szénkefe nélküli motor maximális teljesítményt és hosszabb üzemidőt biztosít

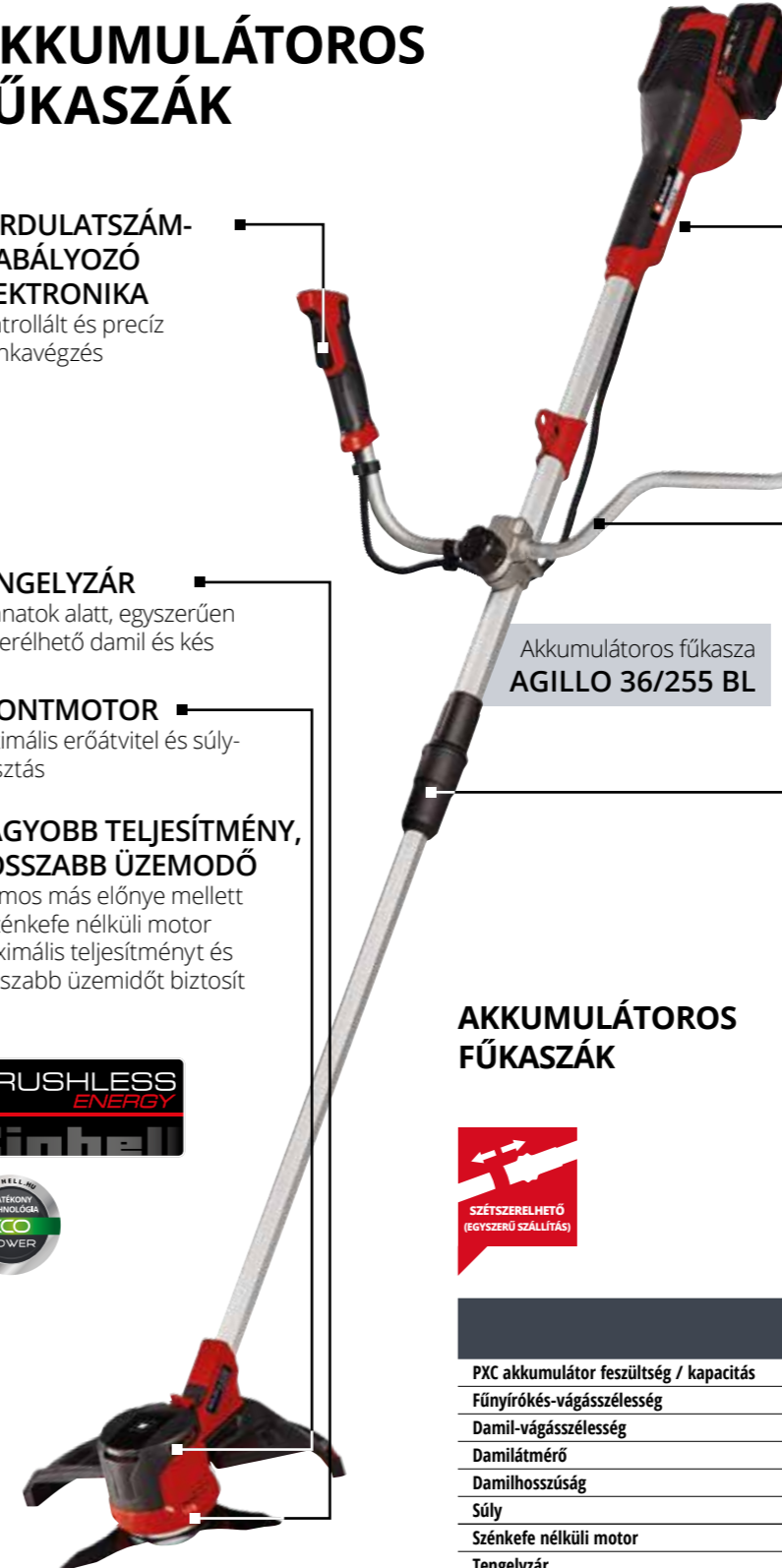

FALI TARTÓKONZOL
Egyszerű és biztonságos tárolás

SOFTGRIP BORÍTÁS
Ergonomikus kialakítás, könnyű kezelés

SZARV
Az univerzálisan beállítható szarv (kétkézes fogantyú) biztonságos és kényelmes használatot tesz lehetővé

SZÉTSZERELHETŐ NYÉL
Felhasználóbarát kialakítás a gyors és helytakarékos tárolás-, illetve az egyszerű szállítás érdekében

AKKUMULÁTOROS FŰKASZÁK



	AGILLO 36/255 BL EXPERT PLUS	AGILLO 18/200 EXPERT ÚJ
PXC akkumulátor feszültség / kapacitás	2x 18 V / -	18 V / -
Fűnyírókés-vágásszélesség	25,5 cm	20 cm
Damil-vágásszélesség	30 cm	30 cm
Damilátmérő	2,0 mm	2,0 mm
Damilhosszúság	8 m	8 m
Súly	6,5 kg	6,8 kg
Szénkefe nélküli motor	•	-
Tengelyzár	•	•
Állítható fogantyú	•	•
Szétszerelhető nyél	•	•
Univerzális szarv (kétkézes fogantyú)	•	•
Fordulatszám-szabályozó elektronika	•	•
Damiltovábbítás tipp-automatikával	•	•
Fali tartókonzol	•	•
Mellékelt akkumulátor / töltőkészülék	0 / 0	0 / 0
Kés	•	•
Damil	•	•
Kényelmes heveder	•	•
Cikkszám	34.113.20	34.113.10



AKKUMULÁTOROS FŰSZEGÉLYNYÍRÓK

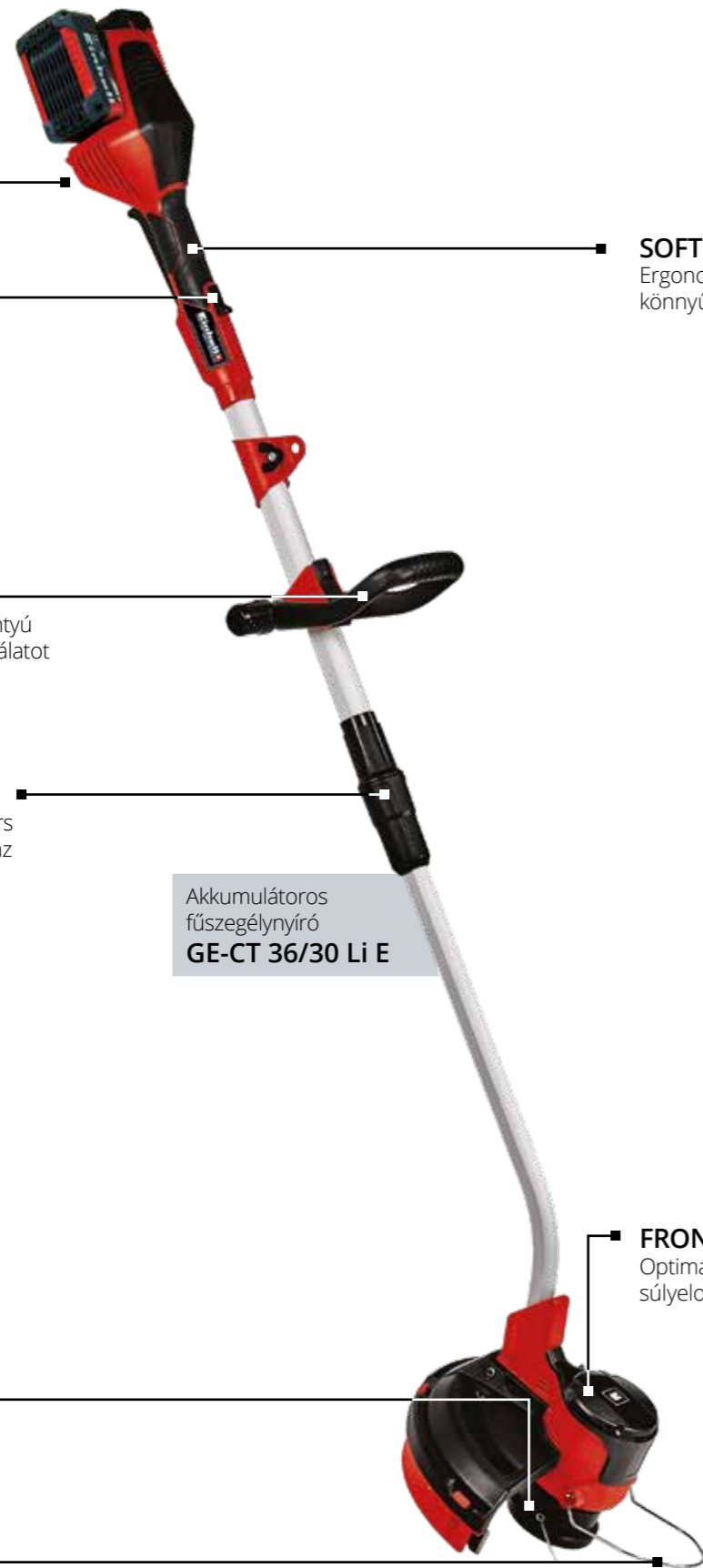

FALI TARTÓKONZOL
Egyszerű és biztonságos tárolás

FORDULATSZÁM-SZABÁLYOZÓ ELEKTRONIKA
Kontrollált és precíz munkavégzés

FOGANTYÚ
Az univerzálisan beállítható fogantyú biztonságos és kényelmes használatot tesz lehetővé

SZÉTSZERELHETŐ NYÉL
Felhasználóbarát kialakítás a gyors és helytakarékos tárolás-, illetve az egyszerű szállítás érdekében

Akkumulátoros fűszegélynyíró
GE-CT 36/30 Li E

SOFTGRIP BORÍTÁS
Ergonomikus kialakítás, könnyű kezelés

FRONTMOTOR
Optimális erőátvitel és súlyelosztás

DAMILFEJ
Max. 30 cm-es vágáskélesség a tipp-automatikával felszerelt damilfejnek köszönhetően

FLOWERGUARD (TÁVTARTÓ)
A Flowerguard segít a biztonságos távolság megtartásában – így nem tehet kárt a növényekben

AKKUMULÁTOROS FŰSZEGÉLYNYÍRÓK



	GE-CT 36/30 Li E - Solo EXPERT PLUS
PXC akkumulátor feszültség / kapacitás	2x 18 V / -
Vágáskélesség	30 cm
Damilátmérő	2,0 mm
Damilhosszúság	8 m
Súly	4,2 kg
Fokozatmentesen állítható fogantyú	•
Flowerguard (távtartó)	•
Damiltovábbítás tipp-automatikával	•
Szét szerelhető nyél	•
Fordulatszám-szabályozó elektronika	•
Softgrip felület	•
Fali tartó konzol	•
Mellékelt akkumulátor / töltőkészülék	0 / 0
Damil	•
Heveder	•
Cikkszám	34.113.00



AKKUMULÁTOROS FŰSZEGÉLYNYÍRÓK



	GE-CT 18/28 Li TC - Solo EXPERT Új	GE-CT 18/28 Li - Solo EXPERT Új
PXC akkumulátor feszültség / kapacitás	18 V / -	18 V / -
Vágáskélesség	28 cm	28 cm
Damilátmérő	1,6 mm	1,6 mm
Damilhosszúság	5 m	5 m
Súly	5,0 kg	2,2 kg
Fokozatmentesen állítható fogantyú	•	•
Fokozatmentesen kihúzható nyél	•	•
180°-ban forgatható motorfej	•	•
Dönthető motorfej	3 különböző pozícióba állítható	3 különböző pozícióba állítható
Flowerguard (távtartó)	•	•
Késtároló rekesz	-	-
Softgrip felület	•	•
Négykerékű szegélynyíróház	•	-
Damiltovábbító automatika	•	•
Cikkszám	34.112.12	34.112.42



AKKUMULÁTOROS FŰSZEGÉLYNYÍRÓK



	GE-CT 18 Li EXPERT PLUS	GE-CT 18 Li - Solo EXPERT PLUS
PXC akkumulátor feszültség / kapacitás	18 V / 2,0 Ah	18 V / -
Töltési idő	40 perc	-
Üzemidő	55 perc	-
Vágásszélesség	24 cm	24 cm
Súly	2,2 kg	1,8 kg
Fokozatmentesen állítható fogantyú	•	•
Fokozatmentesen kihúzható nyél	•	•
+/- 90°-ban forgatható motorfej	•	•
Dönthető motorfej	5 különböző fokozatba állítható	5 különböző fokozatba állítható
Flowerguard (távtartó)	•	•
Késtároló rekesz	•	•
Softgrip felület	•	•
Mellékelt akkumulátor / töltőkészülék	1 / 1	0 / 0
Műanyag kés	• (20x)	• (20x)
Cikkszám	34.111.97	34.111.72



AKKUMULÁTOROS GYEPSZEGÉLYVÁGÓK



	GE-LE 18/190 Li - Solo EXPERT
PXC akkumulátor feszültség / kapacitás	18 V / -
Töltési idő	-
Üzemidő	-
Min. bevágási mélység	36,5 mm
Max. bevágási mélység	45 mm
Késhosszúság	190 mm
Súly	3,0 kg
Fokozatmentesen állítható fogantyú	•
Szét szerelhető nyél	•
Mélységállítás	•
Görgők	•
Softgrip felület	•
Mellékelt akkumulátor / töltőkészülék	0 / 0
Cikkszám	34.243.00



AKKUMULÁTOROS FŰSZEGÉLYNYÍRÓK



	GC-CT 18/24 Li CLASSIC ÚJ	GC-CT 18/24 Li - Solo CLASSIC	GC-CT 18/24 Li P CLASSIC	GC-CT 18/24 Li P - Solo CLASSIC
PXC akkumulátor feszültség / kapacitás	18 V / 2,0 Ah	18 V / -	18 V / 1,5 Ah	18 V / -
Töltési idő	40 perc	-	120 perc	-
Üzemidő	55 perc	-	40 perc	-
Vágásszélesség	24 cm	24 cm	24 cm	24 cm
Súly	1,8 kg	1,8 kg	1,2 kg	1,2 kg
Fokozatmentesen állítható fogantyú	•	•	-	-
Fokozatmentesen kihúzható nyél	•	•	-	-
+/- 90°-ban forgatható motorfej	-	-	-	-
Dönthető motorfej	-	-	-	-
Flowerguard (távtartó)	•	•	-	-
Késtároló rekesz	-	-	-	-
Softgrip felület	-	-	-	-
Mellékelt akkumulátor / töltőkészülék	0 / 0	0 / 0	1 / 1	0 / 0
Műanyag kés	• (20x)	• (20x)	• (20x)	• (20x)
Cikkszám	34.111.25	34.111.23	34.111.02	34.111.04



AKKUMULÁTOROS FUGATISZTÍTÓK



	GE-CC 18 Li EXPERT PLUS	GE-CC 18 Li - Solo EXPERT PLUS
PXC akkumulátor feszültség / kapacitás	18 V / 2,0 Ah	18 V / -
Töltési idő	40 perc	-
Üzemidő	45 perc	-
Kefeátmérő	10 cm	10 cm
Súly	2,4 kg	2,0 kg
Fokozatmentesen állítható fogantyú	•	•
Fokozatmentesen kihúzható nyél	•	•
Vezetőkerék	•	•
Softgrip felület	•	•
Mellékelt akkumulátor / töltőkészülék	1 / 1	0 / 0
Acéldrótkefe (15 mm széles)	•	•
Nylonkefe (10 mm széles)	•	•
Cikkszám	34.240.51	34.240.50



AKKUMULÁTOROS TISZTÍTÓKEFÉK

Akkumulátoros tisztítókefe
PICOBELLA

4 AZ 1-BEN KÉSZÜLÉK
Kő, fa, műfű, valamint sarkok és szegletek tisztítására

SZABÁLYOZÓSZELEP
Víztakarékos megoldás a kézi szabályozási lehetőségnek köszönhetően



INTEGRÁLT TÖMLŐCSATLAKOZÓ
Alapos és teljeskörű nedves tisztítás, egyetlen lépésben

OLDALKEFE
Nélkülözhetetlen segítség szegélyek és élek tisztán tartásához



FORDULATSZÁM-SZABÁLYOZÓ ELEKTRONIKA
Dolgozzon mindig a munka elvégzéséhez szükséges, legoptimálisabb fordulatszámon

PÓTFOGANTYÚ
Praktikus kertitömlő-rögzítővel

KIHÚZHATÓ ALUMÍNIUMNYÉL
A felhasználó adottságaihoz illeszthető, fokozatmentes magasságállítással

SZERSZÁM NÉLKÜLI TARTOZÉKCSERE
Kefe- és védőburkolat-csere, egyetlen gombnyomással

ELŐRE ÉS HÁTRA FORGÓ KEFÉK
Szebb végeredmény, sima kefevezetés, tökéletes vízterelés

AKKUMULÁTOROS TISZTÍTÓKEFÉK



	PICOBELLA EXPERT PLUS	PICOBELLA EXPERT PLUS
PXC akkumulátor feszültség / kapacitás	18 V / -	18 V / -
Max. munkaszélesség	215 mm	215 mm
Kefeátmérő	115 mm	115 mm
Üresjáratú fordulatszám	800 - 1400 min ⁻¹	800 - 1400 min ⁻¹
Súly	4,1 kg	4,1 kg
Tömlőcsatlakozó szabályozószeleppel	•	•
Előre/hátra forgó kefék	•	•
Fordulatszám-szabályozó elektronika	•	•
Szerszám nélküli szerszámcsere	•	•
Fokozatmentesen kihúzható nyél	•	•
Állítható magasságú pótfogantyú	•	•
Mellékelt akkumulátor / töltőkészülék	0 / 0	0 / 0
Mellékelt kefével	MEDIUM (sík kőfelületek, pl. csempé és beton)	PUHA (fához, WPC- és BPC burkolatokhoz, műfűhöz)
Nylonkefe	•	•
Oldalkefével	•	-
Cikkszám	34.242.00	34.242.01



PICOBELLA TARTOZÉKOK



	PUHA kefe	KÖZEPES ERŐSSÉGŰ kefe (oldalkefével)	ULTRA kefe
Anyag	nylon	nylon	acél
Kefeátmérő	115 mm	115 mm	115 mm
Munkaszélesség	195 mm	215 mm	195 mm
Az alábbi anyagokhoz használható	fa, műfű	kő	kezeletlen kőfelület
Cikkszám	34.241.21	34.241.20	34.241.22



PUHA

- FA, WPC, BWC¹⁾
- Műfű

KÖZEPES ERŐSSÉGŰ

- Sima kőfelület
- Pl. csempé vagy beton

(Oldalkefék az élek egyszerű tisztán tartása érdekében)

ULTRA

- Durva kőfelület
- Kezeletlen kőfelület
- Pl. gránit vagy porfir

¹⁾ WPC: FA-MŰANYAG KOMPOZIT BURKOLATOK
BPC: BAMBUSZ-MŰANYAG KOMPOZIT BURKOLATOK

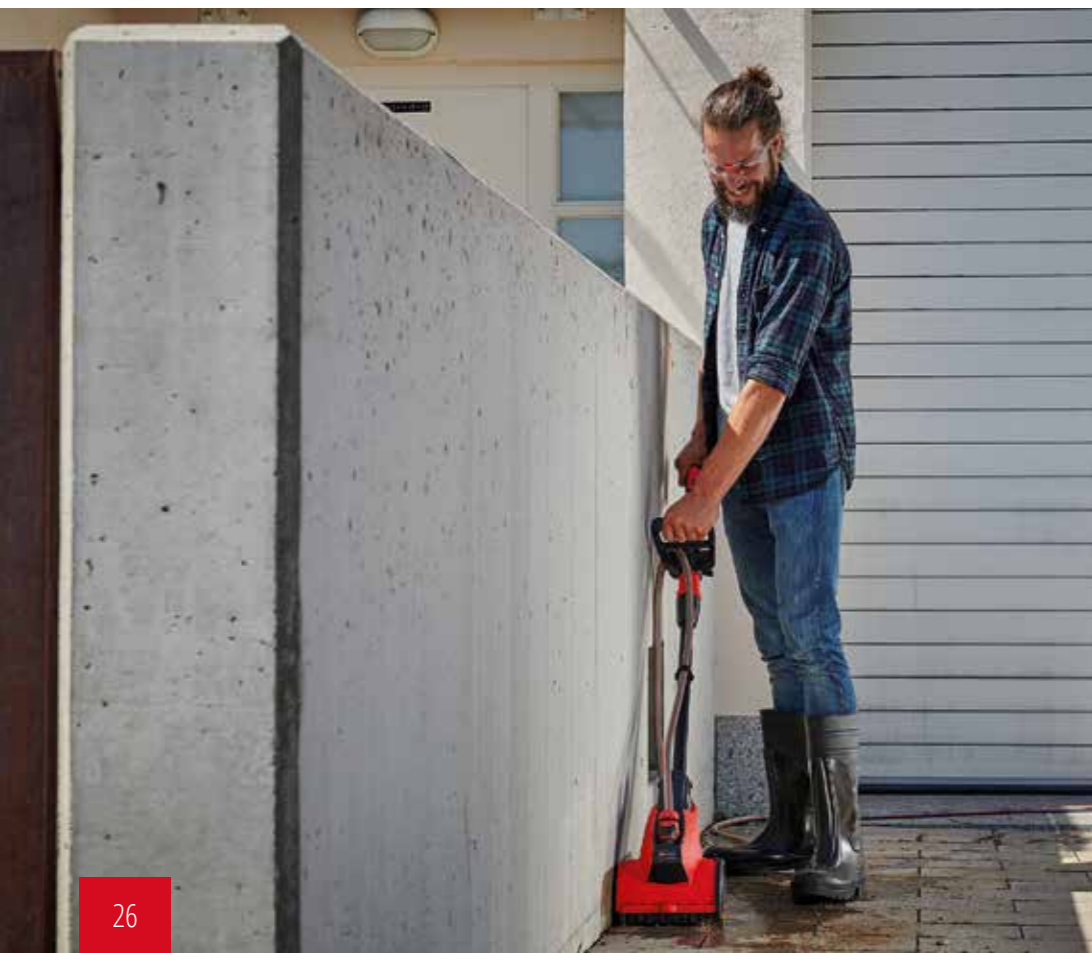

AKKUMULÁTOROS SÖVENYVÁGÓK

FORGATHATÓ HÁTSÓ FOGANTYÚ

Egyszerű használat, könnyen elvégezhető vízszintes és függőleges vágások

ERGONOMIKUS ELÜLSŐ FOGANTYÚ

A mikrokapcsolóval felszerelt elülső fogantyú rendkívül kényelmes munkavégzést biztosít

FÉM HAJTÓMŰ

Hatékony erőátvitel és hosszú élettartam

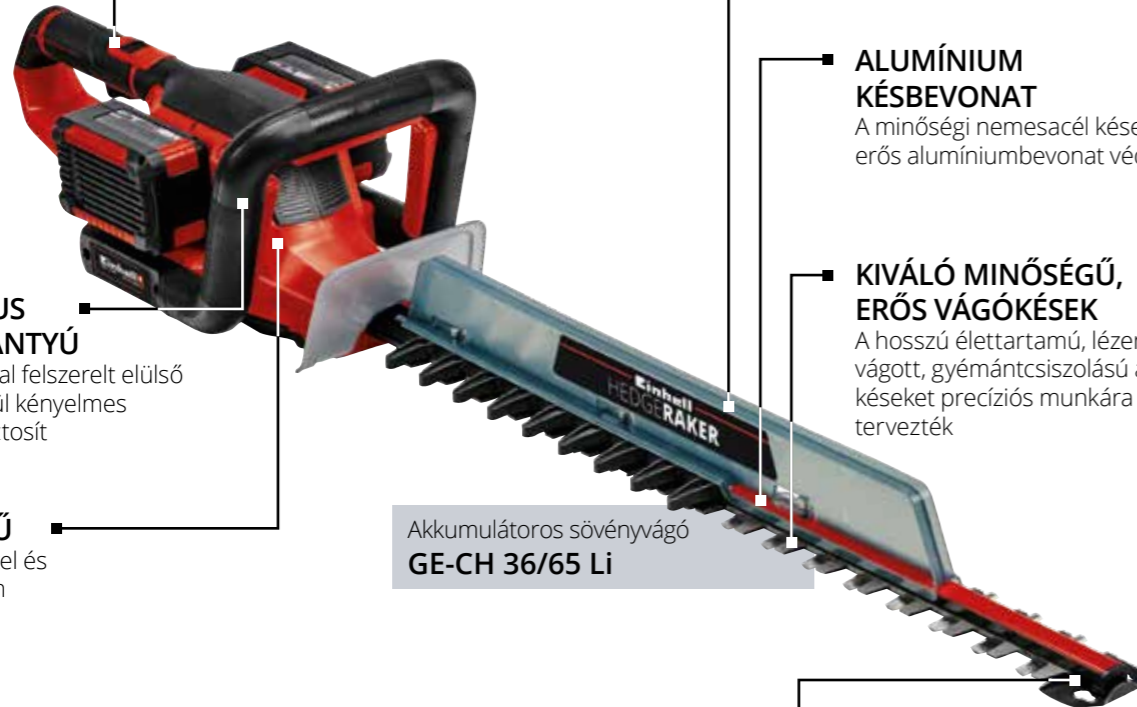

Akkumulátoros sövényvágó
GE-CH 36/65 Li

NYESEDÉKGYŰJTŐ

Eltávolítja a munkaterületről a levágott leveleket és gallyakat

ALUMÍNIUM KÉSBEVONAT

A minőségi nemesacél késeket erős alumíniumbevonat védi

KIVÁLÓ MINŐSÉGŰ, ERŐS VÁGÓKÉSEK

A hosszú élettartamú, lézerrel vágott, gyémántcsiszolású acél késeket precíziós munkára tervezték

ÜTKÖZÉSVÉDELEM

A kés és a vágási terület védelme érdekében

AKKUMULÁTOROS SÖVENYVÁGÓK

36 V
POWER
2 x 18 V

TARTÓSAN ÉLES
LÉZERREL VÁGOTT,
GYÉMÁNTCSIZOLÁSÚ
ACÉL KÉSEK



	GE-CH 36/65 Li - Solo EXPERT
PXC akkumulátor feszültség / kapacitás	2x 18 V / -
Töltési idő	-
Üzemidő	-
Kardhosszúság	720 mm
Vágáshosszúság	650 mm
Fogtávolság	30 mm
Súly	4,0 kg
Forgatható hátsó fogantyú	•
Ergonomikus fogantyú mikrokapcsolókkal	•
Nyesevédelem	•
Lézerrel vágott, gyémántcsiszolású acél kések	•
Fém hajtómű	•
Softgrip felület	•
Alumínium késborítás	•
Mellékelt akkumulátor / töltőkészülék	0 / 0
Késvédő tok fali tartóval	•
Cikkszám	34.109.60



4 006825 639018

AKKUMULÁTOROS SÖVENYVÁGÓK

TARTÓSAN ÉLES
LÉZERREL VÁGOTT,
GYÉMÁNTCSIZOLÁSÚ
ACÉL KÉSEK



	GE-CH 18/60 Li - Solo EXPERT	ARCURRA 18/55 EXPERT
PXC akkumulátor feszültség / kapacitás	18 V / -	18 V / -
Töltési idő	-	-
Üzemidő	-	-
Kardhosszúság	670 mm	620 mm
Vágáshosszúság	600 mm	550 mm
Fogtávolság	22 mm	18 mm
Súly	2,8 kg	2,7 kg
Forgatható hátsó fogantyú	•	-
Ergonomikus fogantyú mikrokapcsolókkal	•	•
Nyesevédelem	•	•
Lézerrel vágott, gyémántcsiszolású acél kések	•	•
Fém hajtómű	•	•
Softgrip felület	•	•
Alumínium késborítás	•	•
Mellékelt akkumulátor / töltőkészülék	0 / 0	0 / 0
Késvédő tok fali tartóval	•	•
Cikkszám	34.109.30	34.109.20



4 006825 635942



4 006825 635935

AKKUMULÁTOROS SÖVENYVÁGÓK

TARTÓSAN ÉLES
LÉZERREL VÁGOTT,
GYÉMÁNTCSIZOLÁSÚ
ACÉL KÉSEK



	GE-CH 1855/1 Li - Solo EXPERT PLUS	GE-CH 1846 Li EXPERT PLUS	GE-CH 1846 Li - Solo EXPERT PLUS
PXC akkumulátor feszültség / kapacitás	18 V / -	18 V / 2,0 Ah	18 V / -
Töltési idő	-	40 perc	-
Üzemidő	-	80 perc	-
Kardhosszúság	620 mm	520 mm	520 mm
Vágáshosszúság	550 mm	460 mm	460 mm
Fogtávolság	18 mm	15 mm	15 mm
Súly	2,4 kg	2,3 kg	2,0 kg
Forgatható hátsó fogantyú	•	-	-
Ergonomikus fogantyú mikrokapcsolókkal	•	-	-
Nyesevédelem	•	-	-
Lézerrel vágott, gyémántcsiszolású acél kések	•	•	•
Fém hajtómű	•	•	•
Softgrip felület	•	•	•
Alumínium késborítás	•	•	•
Mellékelt akkumulátor / töltőkészülék	0 / 0	1 / 1	0 / 0
Késvédő tok fali tartóval	•	•	•
Cikkszám	34.105.02	34.106.83	34.106.42



4 006825 615937



4 006825 615432



4 006825 588293

AKKUMULÁTOROS
MULTIFUNKCIÓS SZERSZÁMOK

4 AZ 1-BEN

- FÜNYÍRÁS
- SZEGÉLYNYÍRÁS
- VÁGÁS
- GALLYAZÁS

36 V
POWER
2 x 18 V

	GE-LM 36/4in1 - Solo	ÚJ
PXC akkumulátor feszültség / kapacitás	2x 18 V / -	
Láncfűrész-kardhosszúság	200 mm	
Láncfűrész vágási sebessége	10 m/s	
Sövényvágókard-hosszúság	450 mm	
Sövényvágókés-fogtávolság	24 mm	
Fünyírókés-vágásszélesség	255 mm	
Damil-vágásszélesség	320 mm	
Súly	9,0 kg (valamennyi alkatrészt beleértve)	
Szénkefe nélküli motor	•	
Kihúzható alumíniumnyél	•	
Lézerrel vágott, gyémántcsiszolású acél kések	•	
Több fokozatba dönthető motorfej	•	
OREGON vágókard és fűrészlánc	•	
Automatikus láncolajozás	•	
Damiltovábbítás tipp-automatikával	•	
Állítható pótfogantyú	•	
Gyorscsattal ellátott heveder	•	
Mellékelt akkumulátor / töltőkészülék	0 / 0	
Késvédő tok fali tartóval	•	
Cikkszám	34.109.01	



4 006825 651638

AKKUMULÁTOROS
MULTIFUNKCIÓS SZERSZÁMOKOREGON
LÁNC ÉS VÁGÓKARDTARTÓSAN ÉLES
LÉZERREL VÁGOTT,
GYÉMÁNTCSIZOLÁSÚ
ACÉL KÉSEK90°
FORGATHATÓ
GÉPFÉJ90°
FORGATHATÓ
GÉPFÉJ

Testbungee

	GE-HC 18 Li T	GE-HC 18 Li T - Solo
PXC akkumulátor feszültség / kapacitás	18 V / 3,0 Ah	18 V / -
Töltési idő	60 perc	-
Üzemidő	40 perc	-
Láncfűrész-kardhosszúság	200 mm	200 mm
Láncfűrész vágási sebessége	3,76 m/s	3,76 m/s
Sövényvágó-kardhosszúság	450 mm	450 mm
Sövényvágókés-fogtávolság	16 mm	16 mm
Súly	6,3 kg (valamennyi alkatrészt beleértve)	5,2 kg (valamennyi alkatrészt beleértve)
Kihúzható és fokozatmentesen rögzíthető alu nyél	•	•
Több fokozatba dönthető fogantyú és motorfej	•	•
OREGON vágókard és fűrészlánc	•	•
Szerszám nélküli láncfeszítés és -csere	•	•
Elforgatható fej vízszintes vágásokhoz	•	•
Automatikus láncolajozás	•	•
Lézerrel vágott, gyémántcsiszolású acél kések	•	•
Állítható pótfogantyú	•	•
Mellékelt akkumulátor / töltőkészülék	1 / 1	0 / 0
Cikkszám	34.108.05	34.108.00



4 006825 601329



4 006825 601275

AKKUMULÁTOROS MAGASSÁGI ÁGVÁGÓK



	GE-LC 18 Li T - Solo EXPERT PLUS	GC-LC 18/20 Li T - Solo CLASSIC ÚJ
PXC akkumulátor feszültség / kapacitás	18 V / -	18 V / -
Kardhosszúság	200 mm	200 mm
Vágáshosszúság	170 mm	195 mm
Vágási sebesség	3,76 m/s	5,5 m/s
Súly	4,0 kg	3,4 kg
Kihúzható és fokozatmentesen rögzíthető alu nyél	•	-
Kihúzható alumíniumnyél	-	•
Több fokozatba dönthető fogantyú és motorfej	•	-
OREGON vágókard és fűrészlánc	•	•
Láncfeszítés és csere	szerszám nélkül	szerszámmal
Elforgatható fej vízszintes vágásokhoz	•	-
Automatikus láncolajozás	•	•
Karmos ütköző	•	•
Fém hajtómű	•	•
Állítható pótfogantyú	•	-
Extra tartófelület	-	•
Mellékelt akkumulátor / töltőkészülék	0 / 0	0 / 0
Cikkszám	34.108.10	34.105.81



4 006825 604337



4 006825 652123

AKKUMULÁTOROS MAGASSÁGI ÁGVÁGÓ TARTOZÉKOK



	Sövényvágófej
Kompatibilitás	GE-LC 18 Li T
Súly	1,4 kg
Cikkszám	34.108.18



4 006825 624649

AKKUMULÁTOROS MAGASSÁGI SÖVENYVÁGÓK



	GE-HH 18/45 Li T - Solo EXPERT PLUS	GC-HH 18/45 Li T - Solo CLASSIC ÚJ
PXC akkumulátor feszültség / kapacitás	18 V / -	18 V / -
Kardhosszúság	450 mm	450 mm
Vágáshosszúság	400 mm	410 mm
Fogtávolság	16 mm	18 mm
Súly	4,3 kg	3,5 kg
Kihúzható és fokozatmentesen rögzíthető alu nyél	•	-
Kihúzható alumíniumnyél	-	•
Több fokozatba dönthető motorfej	•	•
Több fokozatba dönthető főfogantyú	•	-
Lézerrel vágott, gyémántcsiszolású acél kések	•	•
Fém hajtómű	•	•
Állítható pótfogantyú	•	-
Forgatható hátsó fogantyú	-	•
Extra tartófelület	-	•
Mellékelt akkumulátor / töltőkészülék	0 / 0	0 / 0
Cikkszám	34.108.66	34.105.85



4 006825 630602



4 006825 652130

AKKUMULÁTOROS MAGASSÁGI SÖVENYVÁGÓ TARTOZÉKOK



	Ágvágófej
Kompatibilitás	GE-HH 18/45 Li T
Súly	1,2 kg
Cikkszám	34.108.35



4 006825 624656

AKKUMULÁTOROS LÁNCFŰRÉSZEK

VISSZACAPÓDÁS-VEDELEM LÁNCFÉKKEL

Maximális biztonság a nagyméretű kézvédlemnek és a láncféknek köszönhetően

SZERSZÁM NÉLKÜLI FESZESSÉG-BEÁLLÍTÁS ÉS LÁNCCSERE

A tökéletes végeredmény érdekében a láncot egyszerűen és gyorsan kicserélheti, illetve megfeszítheti

KARCSÚ KIALAKÍTÁS

Egyszerű használat még talajközeli vágások esetén is

OLAJBETÖLTŐ NYÍLÁS

A nagyméretű nyíláson keresztül egyszerűen be- és utántöltheti a láncolajat

OREGON VÁGÓKARD ÉS FŰRÉSZLÁNC

Könnyű és hatékony munkavégzés, tökéletes végeredmény

Akkumulátoros láncfűrész
GE-LC 36/35 Li

AUTOMATIKUS LÁNCOLOJÓZÁS

Gyors, hatékony és súrlódásmentes vágás

NAGYOBB TELJESÍTMÉNY, HOSSZABB ÜZEMIDŐ

Számos más előnye mellett a szénkefe nélküli motor maximális teljesítményt és hosszabb üzemidőt biztosít

36 V
POWER
2 x 18 V

OREGON
LÁNC ÉS VÁGÓKARD



	GE-LC 36/35 Li - Solo EXPERT
PXC akkumulátor feszültség / kapacitás	2x 18 V / -
Kardhosszúság	350 mm
Vágáshosszúság	330 mm
Vágási sebesség	15 m/s
Olajtartály űrtartalma	115 ml
Súly	3,9 kg
OREGON vágókard és fűrészlanc	•
Szerszám nélküli láncfeszítés és -csere	•
Automatikus láncolajozás	•
Fém karmos ütköző	•
Visszacapódás-védelem, láncfékkel	•
Láncfogó csapszegek	•
Softgrip felület	•
Nagyméretű olajbetöltő nyílás	•
Mellékelt akkumulátor / töltőkészülék	0 / 0
Kardvédő tok	•
Cikkszám	45.017.80



AKKUMULÁTOROS LÁNCFŰRÉSZEK

OREGON
LÁNC ÉS VÁGÓKARD



	GE-LC 18/25 Li EXPERT	GE-LC 18/25 Li - Solo EXPERT
PXC akkumulátor feszültség / kapacitás	18 V / 3,0 Ah	18 V / -
Töltési idő	60 perc	-
Üzemidő	100 vágás / 70 x 70 mm éfa	-
Kardhosszúság	250 mm	250 mm
Vágáshosszúság	230 mm	230 mm
Vágási sebesség	4,5 m/s	4,5 m/s
Olajtartály űrtartalma	200 ml	200 ml
Súly	3,0 kg	2,9 kg
OREGON vágókard és fűrészlanc	•	•
Szerszám nélküli láncfeszítés és -csere	•	•
Automatikus láncolajozás	•	•
Fém karmos ütköző	•	•
Visszacapódás-védelem, láncfékkel	•	•
Láncfogó csapszegek	•	•
Softgrip felület	•	•
Nagyméretű olajbetöltő nyílás	•	•
Mellékelt akkumulátor / töltőkészülék	1 / 1	0 / 0
Kardvédő tok	•	•
Cikkszám	45.017.60	45.017.61



AKKUMULÁTOROS LÁNCÉLEZŐK



	GE-CS 18 Li - Solo EXPERT PLUS
PXC akkumulátor feszültség / kapacitás	18 V / -
Élezőkorong tengelyfurat-átmérője	23 mm
Élezőkorong külső átmérője	108 mm
Élezőkorong-vastagság	3,2 mm
Súly	1,7 kg
Mélységghatároló	•
Skála az élezési szög pontos beállításához	•
LED-lámpa	•
Láncrögztető	•
Mellékelt akkumulátor / töltőkészülék	0 / 0
Cikkszám	44.999.40



AKKUMULÁTOROS LOMBFÚVÓK

NAGYOBB TELJESÍTMÉNY, HOSSZABB ÜZEMIDŐ

Számos más előnye mellett a szénkefe nélküli motor maximális teljesítményt és hosszabb üzemidőt biztosít



ÁLLÍTHATÓ ÉS LESZERELHETŐ CSŐ

Egyéni beállítási lehetőség, helytakarékos tárolás

ERŐS FÉM GYŰRŰ

Óvja a lombfúvót a sérülésektől, és ezáltal hosszabb élettartamot biztosít

Akkumulátoros lombfúvó
GE-LB 36/210 Li E

TURBÓ ÜZEMMÓD

A maximális szívó- és fúvóteljesítmény érdekében

FORDULATSZÁM- SZABÁLYOZÓ ELEKTRONIKA

Dolgozzon mindig a munka elvégzéséhez szükséges, legoptimálisabb fordulatszámon!

HEVEDER

Kényelmes munkavégzés, hátfájás nélkül

AKKUMULÁTOROS LOMBFÚVÓK



**36 V
POWER
2 x 18 V**



GE-LB 36/210 Li E - Solo
EXPERT PLUS

PXC akkumulátor feszültség / kapacitás	2x 18 V / -
Töltési idő	-
Üzemidő	-
Max. légsebesség (fúvás)	210 km/h
Max. fúvásteljesítmény	816 m³/h
Üresjárat fordulatszám	10 000 - 22 300 min⁻¹
Súly	2,5 kg
Szénkefe nélküli motor	•
Turbó üzemmód	•
Fordulatszám-szabályozó elektronika	•
Heveder	•
Softgrip felület	•
Mellékelt akkumulátor / töltőkészülék	0 / 0
Cikkszám	34.336.20



4 006825 638967

AKKUMULÁTOROS LOMBFÚVÓK



	GE-CL 18 Li E EXPERT PLUS	GE-CL 18 Li E - Solo EXPERT PLUS
PXC akkumulátor feszültség / kapacitás	18 V / 2,0 Ah	18 V / -
Töltési idő	40 perc	-
Üzemidő	14 - 240 min	-
Max. légsebesség (fúvás)	210 km/h	210 km/h
Max. fúvásteljesítmény	105 m³/h	105 m³/h
Üresjárat fordulatszám	1400 - 12 000 min⁻¹	1400 - 12 000 min⁻¹
Súly	1,7 kg	1,3 kg
Többrészes fúvócső	-	-
Szénkefe nélküli motor	-	-
Fordulatszám-szabályozó elektronika	•	•
Heveder	-	-
Softgrip felület	•	•
Mellékelt akkumulátor / töltőkészülék	1 / 1	0 / 0
Cikkszám	34.335.33	34.335.32



4 006825 615449



4 006825 610246

AKKUMULÁTOROS UNIVERZÁLIS FÚVÓK



	GE-CL 18/1 Li E - Solo EXPERT PLUS
PXC akkumulátor feszültség / kapacitás	18 V / -
Töltési idő	-
Üzemidő	-
Max. légsebesség (fúvás)	210 km/h
Max. fúvásteljesítmény	105 m³/h
Üresjárat fordulatszám	1400 - 12 000 min⁻¹
Súly	1,3 kg
Többrészes fúvócső	•
Szénkefe nélküli motor	-
Fordulatszám-szabályozó elektronika	•
Heveder	-
Softgrip felület	•
Mellékelt akkumulátor / töltőkészülék	0 / 0
Cikkszám	34.335.41



4 006825 651645

AKKUMULÁTOROS LOMBSZÍVÓK

36 V
POWER
2 x 18 V



	GE-CL 36 Li E - Solo EXPERT PLUS	GE-CL 36/230 Li E - Solo EXPERT PLUS
PXC akkumulátor feszültség / kapacitás	2x 18 V / -	2x 18 V / -
Max. légsebesség (fúvás)	210 km/h	230 km/h
Max. szívóteljesítmény	720 m³/h	700 m³/h
Max. fúvásteljesítmény	195 m³/h	225 m³/h
Üresjárat fordulatszám	8000 - 13 000 min⁻¹	8000 - 14 000 min⁻¹
Aprítófunkció	10:1	10:1
Gyűjtőzsák őrartartalma	45 liter	45 liter
Súly	3,4 kg	3,1 kg (fúvó üzemmódban) / 4,4 kg (szívó üzemmódban)
Szerszám nélküli üzemmódváltás (szívó/fúvó)	•	•
Szénkefe nélküli motor	•	-
Turbó üzemmód	-	•
Fordulatszám-szabályozó elektronika	•	•
Állítható pótfogantyú	•	•
Biztonsági kapcsolóval ellátott tisztítófedél	-	•
Vezetőkerekek	•	• (állítható magasságú)
Fűgyűjtő zsák ellenőrzőnyílással	•	•
Heveder	•	•
Softgrip felület	•	•
Mellékelt akkumulátor / töltőkészülék	0 / 0	0 / 0
Cikkszám	34.336.00	34.336.30



AKKUMULÁTOROS PERMETEZŐK



	GE-WS 18/150 Li - Solo EXPERT ÚJ	GE-WS 18/75 Li - Solo EXPERT	GE-WS 18/35 Li - Solo EXPERT
PXC akkumulátor feszültség / kapacitás	18 V / -	18 V / -	18 V / -
Tartály őrartartalma	15 liter	7,5 liter	3,5 liter
Max. nyomás	4,5 bar	2,5 bar	2,5 bar
Nyomótömlő hossza	1400 mm	1400 mm	1400 mm
Permetező max. hőmérséklete	40 °C	40 °C	40 °C
Súly	4,7 kg	2,4 kg	2,2 kg
Automata szivattyú (nincs kézi nyomásbeállítás)	•	•	•
Áttetsző tartály mérőskálával	•	•	•
Állítható sárgaréz szűrőfej	•	•	•
Kihúzható acéllándzsa	-	•	•
Fröccsenő víz elleni védőburkolat (akkumulátor)	•	•	•
Permetezőszár rögzíthető markolatszereppel	•	•	•
Nagyméretű betöltőnyílás	•	•	•
Párnázott heveder	•	•	•
Mellékelt akkumulátor / töltőkészülék	0 / 0	0 / 0	0 / 0
Cikkszám	34.252.30	34.252.20	34.252.10



AKKUMULÁTOROS FŰ- ÉS BOKORNYÍRÓ OLLÓK

TARTÓSAN ÉLES
LÉZERREL VÁGOTT,
GYÉMÁNTCSIZOLÁSÚ
ACÉL KÉSEK



	GE-CG 18/100 Li T - Solo EXPERT ÚJ	GE-CG 18/100 Li - Solo EXPERT ÚJ
PXC akkumulátor feszültség / kapacitás	18 V / -	18 V / -
Fűnyírókés-vágáshossz	100 mm	100 mm
Sövényvágókés-vágáshossz	200 mm	200 mm
Sövényvágókés-fogtávolság	8 mm	8 mm
Súly	1,6 kg	0,8 kg
Szerszám nélküli kécsere	•	•
Lézerrel vágott kések	•	•
Fém hajtómű	-	-
Fém hajtómű	•	•
Softgrip felület	•	•
Kihúzható nyél	•	-
Mellékelt akkumulátor / töltőkészülék	0 / 0	0 / 0
Cikkszám	34.103.10	34.103.13



AKKUMULÁTOROS FŰ- ÉS BOKORNYÍRÓ OLLÓK

TARTÓSAN ÉLES
LÉZERREL VÁGOTT,
GYÉMÁNTCSIZOLÁSÚ
ACÉL KÉSEK



	GE-CG 18 Li - Solo EXPERT	GE-CG 18/1 Li - Solo EXPERT ÚJ
PXC akkumulátor feszültség / kapacitás	18 V / -	18 V / -
Fűnyírókés-vágáshossz	100 mm	100 mm
Sövényvágókés-vágáshossz	200 mm	-
Sövényvágókés-fogtávolság	8 mm	-
Súly	0,7 kg	0,7 kg
Szerszám nélküli kécsere	•	•
Lézerrel vágott kések	•	•
Fém hajtómű	•	•
Fém hajtómű	-	-
Softgrip felület	•	•
Kihúzható nyél	-	-
Mellékelt akkumulátor / töltőkészülék	0 / 0	0 / 0
Cikkszám	34.103.70	34.103.82



AKKUMULÁTOROS ÁGVÁGÓ OLLÓK

ÖVCSÍPTETŐ

Akassza a készüléket a létrára vagy az övére

ERGONOMIKUS SOFTGRIP BORÍTÁS

Ergonomikus kialakítás, könnyű kezelés

Akkumulátoros ágvágó olló
GE-LS 18 Li

KIVÁLÓ MINŐSÉGŰ BYPASS-PENGÉK

Hatékony vágások 2,8 cm-ig, a fa keménységétől függően. A pengék cseréje rendkívül egyszerű

JÓL MEGTERVEZETT AKKU-ELHELYEZÉS

Tökéletes összkép, kényelmes használat

TOLÓKAPCSOLÓ (BE/KI)

A készülék be- és kikapcsolásához

BIZTONSÁGI KAPCSOLÓ

Az olló biztonságos használata érdekében

ERŐS MŰANYAG PENGEVÉDŐ TOK

Biztonságos tárolás, tiszta pengék

AKKUMULÁTOROS ÁGVÁGÓ OLLÓ



	GE-LS 18 Li - Solo EXPERT	Új
PXC akkumulátor feszültség / kapacitás	18 V / -	
Ág max. átmérője	28 mm	
Súly	0,9 kg	
Bypass pengék	•	
Övcsíptető	•	
Tolókapcsoló (BE/KI)	•	
Erős műanyag pengevédő tok	•	
Ergonomikus, Softgrip borítású markolat	•	
Mellékelt akkumulátor / töltőkészülék	0 / 0	
Cikkszám	34.083.00	



4 006825 652727



AKKUMULÁTOROS KERTI FŰRÉSZEK



	GE-GS 18 Li - Solo EXPERT PLUS
PXC akkumulátor feszültség / kapacitás	18 V / -
Fűrészlap hossza	150 mm
Vágásvastagság tartókengyellel	70 mm
Vágásvastagság tartókengyel nélkül	90 mm
Súly	1,1 kg
kwb fűrészlap	•
Szerszám nélküli fűrészlapcsere	•
Levehető kengyel	•
Softgrip felület	•
Tartós fém hajtómű	•
Mellékelt akkumulátor / töltőkészülék	0 / 0
Cikkszám	34.082.20



4 006825 618389

AKKUMULÁTOROS GÁZÜZEMŰ HŐLÉGFŰVŐK



	GE-HG 18/370 Niro Li - Solo EXPERT PLUS
PXC akkumulátor feszültség / kapacitás	18 V / -
Névleges hőteljesítmény	37 kW
Légáramlási érték	1000 m³/h
Névleges csatlakozási teljesítmény	2693 g/h
Max. üzemi nyomás	1,5 bar
Gázpalack	5 kg - 11 kg propán-bután
Gáz típusa	propán, bután vagy propán-bután keverék
Súly	4,65 kg
Nemesacél rozsdamentes köpeny	•
Rozsdamentes acéllemez fűtőköpeny	•
Piezo-gyújtás	•
Külön kapcsoló a ventilátor be- és kikapcsolásához	•
Visszaégszágtoló-szelep + piezoelektromos lángfogó	•
Mágnesszelep + gázszelep gomb	•
Mellékelt akkumulátor / töltőkészülék	0 / 0
Tartozékok	nyomásszabályozó (1500 mbar) + gáztömlő
Cikkszám	23.308.05



4 006825 641851

AKKUMULÁTOROS KERTI SZIVATTYÚK

KÉTFOKOZATÚ ECO-KAPCSOLÓ

2 különböző fokozat:
BOOST: max. szállítási mennyiség, max. kifolyási nyomás
ECO: azonos szállítási mennyiség, alacsonyabb kifolyási nyomás (dupla akkumulátor-élettartam)

FÉMMEGETES CSATLAKOZÁSOK

Kiváló minőségű fémből készült menetek a hosszú élettartam biztosítása érdekében

HORDFOGANTYÚ

Könnyű szállítás, egyszerű mozgítás



Akkumulátoros kerti szivattyú
AQUINNA 36/30

FAGYVÉDELEM

A szivattyúban maradt víz egyszerűen eltávolítható a vízleeresztő csavar segítségével

VÍZÁLLÓ VÉDŐBURKOLAT

Fröccsenő víz elleni védelem az akkumulátor védelme érdekében

AKKUMULÁTOROS KERTI SZIVATTYÚK

36 V
POWER
 2 x 18 V



	AQUINNA 36/30 EXPERT PLUS
PXC akkumulátor feszültség / kapacitás	2x 18 V / -
Max. szállítási mennyiség / magasság	3000 l/óra / 26 m
Max. felszívási magasság	8 m
Szívótömlő-csatlakozó	42 mm (1 1/4"), külső menetes
Nyomócső-csatlakozó	33,3 mm (1"), belső menetes
Súly	3,3 kg
Vízbetöltő csavar	•
Vízleeresztő csavar	•
2 fokozatú ECO-kapcsoló	•
Fogantyú	•
Mellékelt akkumulátor / töltőkészülék	0 / 0
33,3 mm (1") külső menetes adapter	•
Cikkszám	41.804.00



4 006825 638981

AKKUMULÁTOROS BÚVÁRSZIVATTYÚK



Akkumulátoros búvárszivattyú
GE-PP 18 RB Li

HATTYÚNYAK

Fokozatmentesen kihúzható és praktikus tartóval ellátott hosszabbító-cső, flexibilis tömlőcsatlakozóval

HOSSZÚ KÁBEL

Nagy mélységekben történő munkákhoz

NAGY TELJESÍTMÉNYŰ MOTOR

Több mint 2 bar nyomás a kerti locsolók és öntözőrendszerek üzemeltetéséhez

ERŐS SZIVATTYÚHÁZ

Kiváló minőségű, ütészálló műanyagból készült burkolat



AKKUMULÁTOR

Vezeték nélküli, határtalan szabadság

AKKUTARTÓ DOBOZ

Hordozható akkumulátortartó beépített kábeltartóval és számos rögzítési lehetőséggel

AKKUMULÁTOROS BÚVÁRSZIVATTYÚK



KIHÚZHATÓ



INTEGRÁLT KÁBELTARTÓ



	GE-PP 18 RB Li - Solo EXPERT PLUS	ÚJ
PXC akkumulátor feszültség / kapacitás	18 V / -	
Max. szállítási mennyiség / magasság	3000 l/óra / 20 m	
Max. merülési mélység	4 m	
Tömlőcsatlakozó	33,3 mm (1"), külső menetes	
Tápkábel	5 m	
Súly tartozékokkal / tartozékok nélkül	2,5 / 3,1 kg	
Különálló akkumulátortartó doboz	•	
Beépített kábeltartó	•	
Integrált fali akasztó	•	
Nemesacél akasztó	•	
Kihúzható hosszabbítócső	•	
Rugalmas hattyúnyak	•	
Mellékelt akkumulátor / töltőkészülék	0 / 0	
Cikkszám	41.704.29	



4 006825 651270

	GE-SP 18 Li - Solo EXPERT PLUS	ÚJ
PXC akkumulátor feszültség / kapacitás	18 V / -	
Max. szállítási mennyiség / magasság	5000 l/óra / 8 m	
Max. merülési mélység	4 m	
Tömlőcsatlakozó	33,3 mm (1"), külső menetes	
Tápkábel	5 m	
Súly tartozékokkal / tartozékok nélkül	2,6 / 2,7 kg	
Különálló akkumulátortartó doboz	•	
Beépített kábeltartó	•	
Integrált fali akasztó	•	
Nemesacél akasztó	•	
Kihúzható hosszabbítócső	-	
Rugalmas hattyúnyak	-	
Mellékelt akkumulátor / töltőkészülék	0 / 0	
Cikkszám	41.815.00	



4 006825 651379

AKKUMULÁTOROK



	4-6 Ah Multi-Ah Power X-Change Plus
Szállítási terjedelem	1x akkumulátor
PXC akkumulátor feszültség / kapacitás	18 V / 6,0 Ah vagy 4,0 Ah (üzemmódtól függően)
Teljesítmény	max. 1350 W
Súly	1,02 kg
Cikkszám	45.115.02



AKKUMULÁTOROK



	5,2 Ah Power X-Change Plus akkumulátor	3,0 Ah Power X-Change Plus akkumulátor
Szállítási terjedelem	1x akkumulátor	1x akkumulátor
PXC akkumulátor feszültség / kapacitás	18 V / 5,2 Ah	18 V / 3,0 Ah
Teljesítmény	max. 1260 W	max. 900 W
Súly	0,89 kg	0,57 kg
Cikkszám	45.114.37	45.115.01

4-6 Ah MULTI-Ah
POWER X-CHANGE PLUS AKKUMULÁTOR

A MULTI-Ah technológiának köszönhetően egyszerűen, mindössze egyetlen kattintással válthat a 4 Ah és 6 Ah üzemmódok között. A 4 Ah akkumulátorok élettartama háromszor hosszabb, így kiválóan alkalmasak egyszerűbb alkalmazások, pl. akkumulátoros lámpák vagy csavarozók működtetéséhez. A 6 Ah üzemmód maximális üzemidőt biztosít még teljesítményintenzív munkák (pl. akkumulátoros fűnyírók vagy száraz-nedves porszívók használata) esetén is.



4 Ah ➔ **+300%-kal**
hosszabb élettartam¹⁾

6 Ah ➔ **+50%-kal**
hosszabb üzemidő²⁾

¹⁾ szokványos lítium-ion akkumulátorokkal összehasonlítva
²⁾ 4 Ah akkumulátorokkal összehasonlítva

AKKUMULÁTOROK



	4,0 Ah Power X-Change akku	2,5 Ah Power X-Change akku	2,0 Ah Power X-Change akku
Szállítási terjedelem	1x akkumulátor	1x akkumulátor	1x akkumulátor
PXC akkumulátor feszültség / kapacitás	18 V / 4,0 Ah	18 V / 2,5 Ah	18 V / 2,0 Ah
Teljesítmény	max. 900 W	max. 720 W	max. 450 W
Súly	0,65 kg	0,46 kg	0,40 kg
Cikkszám	45.113.96	45.115.16	45.113.95



AKKUMULÁTOROK



	2x 4,0 Ah Power X-Change Twin-Pack	2x 2,5 Ah Power X-Change Twin-Pack
Szállítási terjedelem	2x akkumulátor	2x akkumulátor
PXC akkumulátor feszültség / kapacitás	2x 18 V / 4,0 Ah	2x 18 V / 2,5 Ah
Teljesítmény	max. 2x 900 W	max. 2x 720 W
Súly	1,32 kg	0,92 kg
Cikkszám	45.114.89	45.115.24



ELSŐ HELYEN VÉGEZTÜNK A STIFTUNG WARENTEST MEGMÉRÉTTETÉSÉN!

A győztes pedig... Az Einhell! A Stiftung Warentest (németországi fogyasztói tesztmagazin) 2020/11. kiadványában publikált tesztje nyolc különböző akkumulátorplatformot hasonlított össze, amelyek közül - megelőzve valamennyi versenytársát - az Einhell Power X-Change rendszer 2,0 Ah akkumulátora végzett az élen. Akkumulátorunkat a tartósság, kezelhetőség és biztonság teszik egye-

dülálló megoldássá. Miután az Einhell Power X-Change készülékei a Stiftung Warentest korábbi értékeléseiben is kiválóan teljesítettek és az élelményben végeztek, így most még nagyobb örömmel tölt el minket, hogy a Power X-Change termékcsalád egyik akkumulátora - amelynek fejlesztésére különösen nagy hangsúlyt fektettünk - tesztgyőztesként került ki a legutóbbi versenyből.



TÖLTŐKÉSZÜLÉKEK



	2x2 Power X-Quattrocharger 4 A ÚJ	Power X-Boostcharger 6 A
Szállítási terjedelem	1x töltőkészülék	1x töltőkészülék
Kompatibilitás	18 V Power X-Change akkumulátorok	18 V Power X-Change akkumulátorok
Töltőáram	4 A	3 – 6 A
Többrekeszes töltőkészülék	• 4 rekesz – 2 akku egyidejű töltésére	-
Gyorstöltés üzemmód	-	•
Integrált fali akasztó	-	•
Elektromos hálózat	220 – 240 V ~ 50-60 Hz	220 – 240 V ~ 50-60 Hz
Cikkszám	45.121.02	45.120.64



TÖLTŐKÉSZÜLÉKEK



	Power X-Twincharger 3 A	Power X-Fastcharger 4 A
Szállítási terjedelem	1x töltőkészülék	1x töltőkészülék
Kompatibilitás	18 V Power X-Change akkumulátorok	18 V Power X-Change akkumulátorok
Töltőáram	3 A	4 A
Többrekeszes töltőkészülék	• 2 rekesz – 2 akku egyidejű töltésére	-
Gyorstöltés üzemmód	-	•
Integrált fali akasztó	•	•
Elektromos hálózat	220 – 240 V ~ 50-60 Hz	220 – 240 V ~ 50-60 Hz
Cikkszám	45.120.69	45.121.03



TÖLTŐKÉSZÜLÉKEK

2021 NYÁR



	Power X-Car Charger 3 A (autós töltő) ÚJ
Szállítási terjedelem	1x töltőkészülék
Kompatibilitás	18 V Power X-Change akkumulátorok
Töltőáram	3 A
Többrekeszes töltőkészülék	-
Gyorstöltés üzemmód	-
Integrált fali akasztó	•
Hálózati feszültség	12 V egyenáram
Cikkszám	45.121.13



KEZDŐCSOMAGOK



	2x 3,0 Ah PXC Twincharger kezdőcsomag
Szállítási terjedelem	2x akku + 1x Power X-Twincharger 3 A
PXC akkumulátor feszültség / kapacitás	2x 18 V / 2x 3,0 Ah
Teljesítmény	max. 2x 900 W
Töltőáram	3 A
Elektromos hálózat	220 – 240 V ~ 50-60 Hz
Többrekeszes töltőkészülék	• 2 rekesz – 2 akku egyidejű töltésére
Gyorstöltés üzemmód	-
Integrált fali akasztó	•
Cikkszám	45.120.83



KEZDŐCSOMAGOK



	4,0 Ah Power X-Change kezdőcsomag	2,5 Ah Power X-Change kezdőcsomag
Szállítási terjedelem	1x akku + 1x Power X-Charger 3 A	1x akku + 1x Power X-Charger 3 A
PXC akkumulátor feszültség / kapacitás	18 V / 4,0 Ah	18 V / 2,5 Ah
Teljesítmény	max. 900 W	max. 720 W
Töltőáram	3 A	3 A
Elektromos hálózat	220 – 240 V ~ 50-60 Hz	220 – 240 V ~ 50-60 Hz
Többrekeszes töltőkészülék	-	-
Gyorstöltés üzemmód	-	-
Integrált fali akasztó	•	•
Cikkszám	45.120.42	45.120.97



POWER X-CHANGE: A VALÓDI SZABADSÁG

ELMOTO KICK ELEKTROMOS ROLLER A GOVECS-TŐL

Az Einhell Power X-Change akkumulátorplatformja már nem csak a kerti- és szerszámgépek révén válik a mindennapok részévé. Az Einhell és a GOVECS elektromos rollereket gyártó vállalat együttműködésének eredményeként mostantól az ELMOTO KICK közúti engedéllyel rendelkező elektromos rollereivel is róhatja a kilométereket – és mindezt a PXC-technológiára alapozva!

Felejtse el az autót! A GOVECS ELMOTO KICK elektromos rollerével gyorsan, károsanyag-kibocsátás nélkül, környezetbarát módon közlekedhet!

ELMOTO KICK GOVECS

- Közúti engedéllyel
- 36 volt
- Max. sebesség: 20 km/h
- Max. megtehető távolság: 20 km
- 2 hidraulikus tárcsafékkal
- 10 col átmérőjű gumiabroncsokkal
- Összecsukható

Akkuk és töltőkészülék nélkül Cikksz.: 48.500.61



Az ELMOTO KICK rollert három különböző színben vásárolhatja meg:

ÚJ



MELYIK AKKUMULÁTORT VÁLASSZAM? NE AGGÓDJON, SEGÍTÜNK!

			18 V 2,0 Ah	18 V 2,5 Ah	18 V 3,0 Ah	18 V 4,0 Ah	18 V 5,2 Ah	18 V 6,0 Ah	
Benzines fűnyírók (PXC E-Start)	GE-PM 53/2 S HW-E Li		170	220	260	350	450	520	
Akkumulátoros fűnyírók	GE-CM 36/47 S HW Li		175 m ² 350 m ²	215 m ² 430 m ²	250 m ² 500 m ²	350 m ² 700 m ²	500 m ² 1000 m ²	600 m ² 1200 m ²	
	GE-CM 43 Li M		300 m ²	350 m ²	450 m ²	600 m ²	750 m ²	900 m ²	
	GE-CM 36/43 Li M		300 m ²	350 m ²	450 m ²	600 m ²	750 m ²	900 m ²	
	RASARRO 36/42		300 m ²	350 m ²	450 m ²	550 m ²	725 m ²	875 m ²	
	GE-CM 36/41 Li		280 m ²	330 m ²	425 m ²	500 m ²	700 m ²	850 m ²	
	RASARRO 36/38		300 m ²	330 m ²	400 m ²	450 m ²	700 m ²	800 m ²	
	GE-CM 36/37 Li		250 m ²	290 m ²	400 m ²	450 m ²	650 m ²	800 m ²	
	GE-CM 36/36 Li		240 m ²	270 m ²	350 m ²	480 m ²	600 m ²	700 m ²	
	GE-CM 36/34-1 Li		200 m ²	250 m ²	300 m ²	400 m ²	500 m ²	600 m ²	
	GE-CM 36/33 Li		200 m ²	250 m ²	300 m ²	400 m ²	500 m ²	600 m ²	
	GE-CM 18/33 Li		100 m ²	140 m ²	180 m ²	250 m ²	300 m ²	350 m ²	
	GE-CM 18/32 Li		300 m ²	140 m ²	180 m ²	250 m ²	300 m ²	350 m ²	
	GE-CM 18/30 Li		70 m ²	100 m ²	150 m ²	210 m ²	270 m ²	300 m ²	
	Akkumulátoros kézi fűnyírók	GE-HM 18/38 Li		150 m ²	190 m ²	250 m ²	300 m ²	400 m ²	450 m ²
	Akkumulátoros univerzális szórók	GE-US 18 Li		3 óra	4 óra	6 óra	7 óra	9 óra	10 óra
Akkumulátoros talajlazítók	GE-SC 35/1 Li		150 m ²	190 m ²	225 m ²	300 m ²	400 m ²	-	
	GC-SC 36/31 Li		100 m ²	130 m ²	200 m ²	250 m ²	300 m ²	350 m ²	
	GC-SC 18/28 Li		80 m ²	100 m ²	120 m ²	160 m ²	210 m ²	240 m ²	
Akkumulátoros kapálógépek	GE-CR 30 Li		20 perc	21 perc	25 perc	35 perc	50 perc	60 perc	
Akkumulátoros talajfűrők	GE-EA 18/150 Li Brushless		15 db	20 db	30 db	40 db	50 db	60 db	
Akkumulátoros fűkaszák	AGILLO 36/255 Brushless		30 perc 25 perc	35 perc 28 perc	45 perc 35 perc	65 perc 45 perc	80 perc 60 perc	90 perc 70 perc	
	AGILLO 18/200		20 perc 12 perc	25 perc 15 perc	35 perc 20 perc	50 perc 30 perc	65 perc 45 perc	75 perc 55 perc	

			18 V 2,0 Ah	18 V 2,5 Ah	18 V 3,0 Ah	18 V 4,0 Ah	18 V 5,2 Ah	18 V 6,0 Ah
Akkumulátoros fűszegélynyírók	GE-CT 36/30 Li E		30 perc	38 perc	45 perc	60 perc	75 perc	90 perc
	GE-CT 18/28 Li TC		45 perc	55 perc	70 perc	85 perc	95 perc	115 perc
	GE-CT 18/28 Li		45 perc	55 perc	70 perc	85 perc	95 perc	115 perc
	GE-CT 18 Li		55 perc	65 perc	80 perc	125 perc	160 perc	180 perc
	GE-CT 18/24 Li		55 perc	65 perc	80 perc	125 perc	160 perc	180 perc
	GE-CT 18/24 Li P		55 perc	65 perc	80 perc	125 perc	160 perc	180 perc
	Akkumulátoros gyepszegélyvágók	GE-LE 18/190 Li		25 perc	33 perc	45 perc	55 perc	65 perc
Akkumulátoros fugatisztítók	GE-CC 18 Li		45 perc	50 perc	60 perc	90 perc	120 perc	135 perc
Akkumulátoros tisztítókefék	PICOBELLA		10-30 perc	12-34 perc	17-46 perc	20-55 perc	25-70 perc	29-90 perc
Akkumulátoros sövényvágók	GE-CH 36/65 Li		75 perc	93 perc	120 perc	150 perc	180 perc	225 perc
	GE-CH 18/60 Li		45 perc	53 perc	70 perc	90 perc	110 perc	135 perc
	ARCURRA 18/55		45 perc	53 perc	70 perc	90 perc	110 perc	135 perc
	GE-CH 1855/1 Li		80 perc	100 perc	120 perc	160 perc	210 perc	240 perc
	GE-CH 1846 Li		80 perc	100 perc	120 perc	160 perc	210 perc	240 perc
	Akkumulátoros multifunkciós szerszámok	GE-LM 36/4in1		34 perc	41 perc	54 perc	68 perc	86 perc
			27 perc	33 perc	44 perc	54 perc	66 perc	88 perc
			28 perc	33 perc	40 perc	56 perc	66 perc	80 perc
GE-HC 18 Li T			80 db	100 db	120 db	160 db	200 db	240 db
Akkumulátoros magassági ágvágók	GE-LC 18 Li T		40 db	48 db	60 db	75 db	100 db	120 db
	GC-LC 18/20 Li T		50 db	65 db	75 db	100 db	130 db	135 db
Akkumulátoros magassági sövényvágók	GE-HH 18/45 Li T		30 perc	35 perc	40 perc	60 perc	75 perc	80 perc
	GC-HH 18/45 Li T		28 perc	33 perc	40 perc	56 perc	66 perc	80 perc

MELYIK AKKUMULÁTORT VÁLASSZAM? NE AGGÓDJON, SEGÍTÜNK!

			18 V 2,0 Ah	18 V 2,5 Ah	18 V 3,0 Ah	18 V 4,0 Ah	18 V 5,2 Ah	18 V 6,0 Ah
Akkumulátoros láncfűrészek	GE-LC 36/35 Li		160 db	200 db	240 db	320 db	420 db	480 db
	GE-LC 18/25 Li		70 db	85 db	100 db	130 db	180 db	200 db
Akkumulátoros lánccélzó	GE-CS 18 Li		240 perc	300 perc	390 perc	480 perc	660 perc	780 perc
Akkumulátoros lombfűvő	GE-LB 36/210 Li E		10-55 perc	11-63 perc	16-92 perc	20-116 perc	26-138 perc	30-165 perc
	GE-CL 18 Li E		14-240 perc	16-300 perc	20-390 perc	26-480 perc	40-660 perc	42-720 perc
Akkumulátoros lombfűvők	GE-LB 36/210 Li E		10-55 perc	11-63 perc	16-92 perc	20-116 perc	26-138 perc	30-165 perc
	GE-CL 18 Li E		14-240 perc	16-300 perc	20-390 perc	26-480 perc	40-660 perc	42-720 perc
Akkumulátoros univerzális fűvők	GE-CL 18/1 Li E		14-240 perc	16-300 perc	20-390 perc	26-480 perc	40-660 perc	42-720 perc
Akkumulátoros lombszívók	GE-CL 36 Li E	szívás fúvás	10-30 perc 13-35 perc	13-35 perc 16-40 perc	17-45 perc 21-60 perc	22-65 perc 27-75 perc	27-90 perc 32-105 perc	30-100 perc 39-120 perc
	GE-CL 36/230 Li E	szívás fúvás	12-28 perc 13-29 perc	14-34 perc 16-35 perc	20-45 perc 24-50 perc	24-55 perc 27-58 perc	30-75 perc 37-79 perc	35-85 perc 43-91 perc
Akkumulátoros permetező	GE-WS 18/150 Li		2,5 óra	3,5 óra	4 óra	5 óra	7 óra	8,5 óra
	GE-WS 18/75 Li		6 óra	7,5 óra	10 óra	12 óra	16 óra	20 óra
	GE-WS 18/35 Li		6 óra	7,5 óra	10 óra	12 óra	16 óra	20 óra
Akkumulátoros fű- és bokornyíró ollók	GE-CG 18/100 Li T		240 perc	300 perc	360 perc	480 perc	650 perc	720 perc
	GE-CG 18/100 Li		240 perc	300 perc	360 perc	480 perc	650 perc	720 perc
	GE-CG 18 Li		240 perc	300 perc	360 perc	480 perc	650 perc	720 perc
	GE-CG 18/1 Li		240 perc	300 perc	360 perc	480 perc	650 perc	720 perc
Akkumulátoros ágvágó ollók	GE-LS 18 Li		1426 db	1783 db	2139 db	2852 db	3708 db	4278 db
Akkumulátoros ágvágó fűrész	GE-GS 18 Li		90 db	115 db	140 db	180 db	240 db	280 db
Akkumulátoros gáz- üzemű hőlégfűvők	GE-HG 18/370 Niro Li		140 perc	160 perc	180 perc	280 perc	330 perc	380 perc
Akkumulátoros kerti szivattyúk	AQUINNA 36/30	BOOST ECO	15 perc 35 perc	23 perc 47 perc	30 perc 55 perc	35 perc 70 perc	45 perc 85 perc	50 perc 100 perc
Akkumulátoros búvárszivattyúk	GE-PP 18 RB Li		15 perc	20 perc	25 perc	30 perc	35 perc	45 perc
	GE-SP 18 Li		30 perc	35 perc	40 perc	60 perc	70 perc	80 perc

70 db

ALAPTELJESÍTMÉNY – Bővítési lehetőségek

A világosabb színű mezőkben szereplő értékek (lásd fent) azt mutatják meg, hogy a maximális teljesítmény és az optimális működési idő eléréséhez nagyobb teljesítményű és kapacitású akkumulátor szükséges.

A szimbólumok magyarázata

- Indítások max. száma egy feltöltéssel
- Megmunkálható terület nagysága egy feltöltéssel
- Megmunkálható terület nagysága egy feltöltéssel 2-, ill. 4 akkuval (GE-CM 36/47 esetén 2 vagy 4 akkut is használhat!)
- Max. üzemidő üresjárásban, egy feltöltéssel
- Furatok max. száma (40 cm-es mélység, vegyes talajban), egy feltöltéssel
- Max. üzemidő üresjárásban, egy feltöltéssel (készel)
- Max. üzemidő üresjárásban, egy feltöltéssel (damillal)
- Max. üzemidő üresjárásban, egy feltöltéssel (sövényvágóval)
- Vágások max. száma 70 x 70 mm-es élfá esetén, egy feltöltéssel
- Vágások max. száma ø 15 mm tölgyfa rönkök esetén, egy feltöltéssel
- Vágások max. száma ø 60 mm körfa esetén, egy feltöltéssel

Szívás / fúvás: üzemidő fűvő- és szívó funkció használata mellett BOOST / ECO: Üzemidő Boost és Eco-üzemmódokban

A megadott értékek maximális értékek, amelyeket standard körülményeket és feltételeket figyelembe véve állapítottak meg. A tényleges értékek a mindennapi munka során ettől valamelyest eltérhetnek.

GYEP- ÉS TALAJÁPOLÁS



ROBOTFŰNYÍRÓK



	GC-RM 500 CLASSIC
Akkumulátor feszültség / kapacitás	28 V / 2,0 Ah
Munkaterület ajánlott nagysága*	500 m ²
Vágásszélesség	18 cm
Vágásmagasság-állítás	fokozatmentes / 20-60 mm / központi
Emelkedő max. nagysága	35%
Emelés-, döntés- és ütközésérzékelők	•
Szénkefe nélküli motor	•
Beépített fogantyú	•
Mellékelt akkumulátor / töltőkészülék	1 / 1
Mellékelt határolókábel	130 m
Mellékelt rögzítőkampó	190x
Mellékelt tartozékok	4x csatlakozóelem, 3x tartalék penge
Cikkszám	34.139.30

* A megmunkálható terület nagyságának kiszámításához ideális munkakörülményeket vettünk alapul



ROBOTFŰNYÍRÓ- TARTOZÉKOK



	Robotfűnyíró-garázs
Szállítási terjedelem	1x
Összecsukható	•
H x Szé x Ma	77,0 x 59,0 x 39,5 cm
Használható	valamennyi Einhell robotfűnyíróhoz
Cikkszám	34.140.24



ROBOTFŰNYÍRÓ-TARTOZÉKOK

		Cikksz.	EAN	Szállítási terjedelem	Használható
	Határolókábel	34.140.21	4 006825 648782	1x (50 m)	valamennyi Einhell robotfűnyíróhoz
	Tartalék penge	34.140.20	4 006825 648775	12x	
	Rögzítőkampó	34.140.23	4 006825 648805	100x	
	Csatlakozóelem	34.140.22	4 006825 648799	4x	
	Javítókészlet	34.140.26	4 006825 657968	5 m határolókábel 15x rögzítőkampó, 8x csatlakozóelem	
	Tisztítókészlet	34.140.25	4 006825 657951	kesztyű, kefe, élező, mikroszálas törlerkendő, csavarhúzó, kaparókanál	

ELEKTROMOS FŰNYÍRÓK



Elektromos fűnyíró
GE-EM 1233

30 LITERES GYŰJTŐKOSÁR TELÍTETTSÉGJELZŐVEL

Optimális fűgyűjtés,
maximális helykihasználás

ÖSSZECSUKHATÓ TOLÓ- RŰD GYORSRÖGZÍTŐ FUNKCIÓVAL

Egyszerű és hatékony,
helytakarékos tárolás

ÁLLÍTHATÓ MAGASSÁGÚ TOLÓRŰD

Ergonomikus megoldás: a munka-
magasság a felhasználó testi
adottságaihoz igazítható

KÖZPONTI MAGASSÁGÁLLÍTÁS

Kényelmes és egyszerű
beállítási lehetőség

ELEKTROMOS FŰNYÍRÓK



	GE-EM 1233 EXPERT
Elektromos hálózat / teljesítmény	220 – 240 V – 50 Hz / 1250 W
Vágáshélesség	33 cm
Vágásmagasság-állítás	5 fokozatú / 20 – 60 mm / központi
Fűgyűjtő kosár űrtartalma	30 liter
Keréktávolság (első/hátsó)	135 mm / 135 mm
Készülék ház anyaga	műanyag
Munkaterület ajánlott nagysága	300 m ²
Súly	11,1 kg
Mulcsozó funkció	-
Nagyméretű kerekek	-
Beépített fogantyú	•
Kábelrögzítő	•
Állítható magasságú tolórúd	•
Összecsukható tolórúd	•
Gyorsrögzítő funkció	•
Fűgyűjtő kosár, telítettségjelzővel	•
Nagy futófelületű, fűvet kímélő kerekek	•
Cikkszám	34.001.92



4 006825 594607

ELEKTROMOS FŰNYÍRÓK



	GC-EM 1742 CLASSIC	GC-EM 1536 CLASSIC	GC-EM 1030 CLASSIC
Elektromos hálózat / teljesítmény	230 – 240 V – 50 Hz / 1700 W	220 – 240 V – 50 Hz / 1500 W	220 – 240 V – 50 Hz / 1000 W
Vágáshélesség	42 cm	36 cm	30 cm
Vágásmagasság-állítás	6 fokozatú / 20 – 65 mm / központi	5 fokozatú / 25 – 65 mm / központi	3 fokozatú / 30 – 70 mm / axiális
Fűgyűjtő kosár űrtartalma	50 liter	38 liter	25 liter
Keréktávolság (első/hátsó)	150 mm / 230 mm	140 mm / 200 mm	140 mm / 140 mm
Készülék ház anyaga	műanyag	műanyag	műanyag
Munkaterület ajánlott nagysága	700 m ²	600 m ²	300 m ²
Súly	11,8 kg	10,0 kg	11,2 kg
Mulcsozó funkció	-	-	-
Nagyméretű kerekek	•	•	-
Beépített fogantyú	•	•	•
Kábelrögzítő	•	•	•
Állítható magasságú tolórúd	•	•	-
Összecsukható tolórúd	•	•	•
Gyorsrögzítő funkció	•	•	-
Fűgyűjtő kosár, telítettségjelzővel	•	•	-
Nagy futófelületű, fűvet kímélő kerekek	•	•	•
Cikkszám	34.001.60	34.001.50	34.001.22



4 006825 595338



4 006825 595345



4 006825 602555

ELEKTROMOS FŰNYÍRÓK



	GC-EM 1743 HW CLASSIC	GC-EM 1437 CLASSIC	GC-EM 1032 CLASSIC
Elektromos hálózat / teljesítmény	230 V – 50 Hz / 1700 W	230 V – 50 Hz / 1400 W	230 V – 50 Hz / 1000 W
Vágáshélesség	43 cm	37 cm	32 cm
Vágásmagasság-állítás	6 fokozatú / 20 – 70 mm / központi	3 fokozatú / 25 – 60 mm / axiális	3 fokozatú / 25 – 60 mm / kerekenként
Fűgyűjtő kosár űrtartalma	52 liter	36 liter	30 liter
Keréktávolság (első/hátsó)	170 mm / 235 mm	140 mm / 170 mm	140 mm / 140 mm
Készülék ház anyaga	műanyag	műanyag	műanyag
Munkaterület ajánlott nagysága	700 m ²	500 m ²	300 m ²
Súly	13,7 kg	9,3 kg	8,2 kg
Mulcsozó funkció	-	-	-
Nagyméretű kerekek	•	-	-
Beépített fogantyú	•	•	•
Kábelrögzítő	•	•	•
Állítható magasságú tolórúd	•	•	•
Összecsukható tolórúd	•	•	•
Gyorsrögzítő funkció	-	-	-
Fűgyűjtő kosár, telítettségjelzővel	•	-	•
Nagy futófelületű, fűvet kímélő kerekek	•	•	•
Cikkszám	34.005.90	34.002.85	34.002.57



4 006825 572940



4 006825 574043



4 006825 646498

BENZINES FŰNYÍRÓK



Benzines fűnyíró
GE-PM 53/2 S-HW E Li



BENZINES FŰNYÍRÓK (PXC E-START)



	GE-PM 53/2 S HW-E Li EXPERT PLUS
PXC akkumulátor feszültség / kapacitás	1x 18 V / 1,5 Ah
Töltési idő	120 perc
Motor / hengerűrtartalom	négyütemű motor / 173 cm ³
Teljesítmény / üzemi fordulatszám	2,8 kW / 2850 min ⁻¹
Vágásszélesség	53 cm
Vágásmagasság-állítás	6 fokozatú / 25 – 70 mm / központi
Fügyjítő kosár űrtartalma	80 liter
Kerékméret (első/hátsó)	200 mm / 280 mm
Készülék ház anyaga	porfúvós acéllemez
Munkaterület ajánlott nagysága	1800 m ²
Súly	43,8 kg
5 az 1-ben funkció	•
Nagyméretű kerekek	•
Önjáró kivitel	•
Elektromos indítás 18 V PXC akkumulátorral	•
Lombseprű és beépített fogantyú	•
Tisztítópozíció	•
Vortex Deck, tömlőcsatlakozóval	•
Állítható magasságú, Softgrip borítású tolórúd	•
Fügyjítő kosár, telítettséjelzővel	•
Mellékelt akkumulátor / töltőkészülék	1 / 1
Tisztítószerszám	•
Cikkszám	34.048.55



BENZINES FŰNYÍRÓK

5 AZ 1-BEN

- FŰNYÍRÁS
- MULCSOZÁS
- OLDALSÓ FŰKIVETÉS
- HÁTSÓ FŰKIVETÉS
- FÜGYJTÉS



	GC-PM 56/2 S HW CLASSIC	GC-PM 52/2 S HW CLASSIC
Motor / hengerűrtartalom	négyütemű motor / 173 cm ³	négyütemű motor / 173 cm ³
Teljesítmény / üzemi fordulatszám	2,8 kW / 2850 min ⁻¹	2,8 kW / 2850 min ⁻¹
Vágásszélesség	56 cm	52 cm
Vágásmagasság-állítás	6 fokozatú / 25 – 70 mm / központi	6 fokozatú / 25 – 70 mm / központi
Fügyjítő kosár űrtartalma	80 liter	80 liter
Kerékméret (első/hátsó)	200 mm / 280 mm	200 mm / 280 mm
Készülék ház anyaga	porfúvós acéllemez	porfúvós acéllemez
Munkaterület ajánlott nagysága	2200 m ²	1800 m ²
Súly	42,7 kg	41,7 kg
5 az 1-ben funkció	•	•
Nagyméretű kerekek	•	•
Önjáró kivitel	•	•
Lombseprű és beépített fogantyú	•	•
Tisztító- és tárolópozíció	•	•
Vortex Deck	•	•
Állítható magasságú tolórúd	•	•
Összecsukható tolórúd	•	•
Fügyjítő kosár, telítettséjelzővel	•	•
Tisztítószerszám	•	•
Cikkszám	34.048.60	34.048.50



TISZTÍTÓ- ÉS TÁROLÓPOZÍCIÓ

Helytakarékos, egyszerű megoldás



EINHELL VORTEX-TECHNOLÓGIA

A fémből készült fűnyíróház tervezésnél az optimalizált légáram biztosítása volt az elsődleges szempont. A speciális kialakításnak köszönhetően a kés által keltett légáram felállítja a fűszálakat, az így levágott és felaprított fűvet pedig a nagy erejű légáram továbbítja a gyűjtőkosárba.

Csatlakoztasson gyorscsatlakozó segítségével egy kerti tömlőt a fűnyíróházra, nyissa meg a csapot, és hagyja, hogy a víz megtisztítsa készülék alját és a megforgatott vágókést.



MULCSOZÁSSAL AZ ENERGIÁTÓL DUZZADÓ FŰÉRT

Az adapter segítségével számos Einhell fűnyírót pillanatok alatt mulcsozóvá alakíthat át.

A többszörösen felaprított fű a füves területen marad, és rendkívül gyorsan elrothad. A fű így természetes tápanyagként szolgál, csökkenti a kipárolgás mértékét, óvja a gyepet a kiszáradástól, és ezáltal ideális életteret biztosít azoknak az apró élőlényeknek, amelyek elengedhetetlenek a talaj minőségének javításához.

Ha mulcsozásra használja a fűnyírót, akkor a fű magasságának legfeljebb 1/3-át nyírja le. A fűvet hatékonyabban felapríthatja, így az egyenesen a talajra hull, és nem gátolja a pázsit növekedését. Sőt! Ez a módszer segíti az oldalhajítások képződését is. A gyepek sűrűbb, zöldebb és élteletel telj lesz!



BENZINES FŰNYÍRÓK



	GC-PM 51/3 S HW-E CLASSIC	GC-PM 46/4 S HW-E CLASSIC
Motor / hengerűrtartalom	négyütemű motor / 170 cm ³	négyütemű motor / 146 cm ³
Teljesítmény / üzemi fordulatszám	2,7 kW / 2900 min ⁻¹	2,0 kW / 2900 min ⁻¹
Vágásszélesség	51 cm	46 cm
Vágásmagasság-állítás	6 fokozatú / 30 – 80 mm / központi	6 fokozatú / 30 – 80 mm / központi
Fügyűjtő kosár űrtartalma	70 liter	70 liter
Kerékátmérő (első/hátsó)	204 mm / 280 mm	204 mm / 280 mm
Készülékház anyaga	porfúvósos acéllemez	porfúvósos acéllemez
Munkaterület ajánlott nagysága	1800 m ²	1400 m ²
Súly	35,0 kg	31,0 kg
Oldalsó fűkivetés	•	-
Mulcsozó funkció	•	-
Nagyméretű kerekek	•	•
Önjáró kivitel	•	•
E-Start	•	•
Lombseprű	-	•
Állítható magasságú tolórúd	•	•
Összecsukható tolórúd	•	•
Fügyűjtő kosár, telítettségjelzővel	•	•
Cikkszám	34.048.70	34.043.69



BENZINES FŰNYÍRÓK



	GC-PM 51/3 S HW CLASSIC
Motor / hengerűrtartalom	négyütemű motor / 170 cm ³
Teljesítmény / üzemi fordulatszám	2,7 kW / 2900 min ⁻¹
Vágásszélesség	51 cm
Vágásmagasság-állítás	6 fokozatú / 30 – 80 mm / központi
Fügyűjtő kosár űrtartalma	70 liter
Kerékátmérő (első/hátsó)	204 mm / 280 mm
Készülékház anyaga	porfúvósos acéllemez
Munkaterület ajánlott nagysága	1800 m ²
Súly	31,5 kg
Oldalsó fűkivetés	•
Mulcsozó funkció	•
Nagyméretű kerekek	•
Önjáró kivitel	•
E-Start	-
Állítható magasságú tolórúd	•
Összecsukható tolórúd	•
Fügyűjtő kosár, telítettségjelzővel	•
Cikkszám	34.043.33



BENZINES FŰNYÍRÓK



	GC-PM 46 S-M CLASSIC	GC-PM 46/4 S CLASSIC	GC-PM 46/2 CLASSIC
Motor / hengerűrtartalom	négyütemű motor / 146 cm ³	négyütemű motor / 146 cm ³	négyütemű motor / 146 cm ³
Teljesítmény / üzemi fordulatszám	2,0 kW / 2900 min ⁻¹	2,0 kW / 2900 min ⁻¹	2,0 kW / 2900 min ⁻¹
Vágásszélesség	46 cm	46 cm	46 cm
Vágásmagasság-állítás	9 fokozatú / 30 – 80 mm / központi	9 fokozatú / 30 – 80 mm / központi	9 fokozatú / 30 – 80 mm / központi
Fügyűjtő kosár űrtartalma	50 liter	50 liter	50 liter
Kerékátmérő (első/hátsó)	178 mm / 204 mm	178 mm / 204 mm	178 mm / 204 mm
Készülékház anyaga	porfúvósos acéllemez	porfúvósos acéllemez	porfúvósos acéllemez
Munkaterület ajánlott nagysága	1400 m ²	1400 m ²	1200 m ²
Súly	30,0 kg	30,0 kg	28,0 kg
Mulcsozó funkció	•	-	-
Önjáró kivitel	•	•	-
Állítható magasságú tolórúd	•	•	•
Összecsukható tolórúd	•	•	•
Fügyűjtő kosár, telítettségjelzővel	•	•	•
Cikkszám	34.047.21	34.047.25	34.047.32



BENZINES FŰNYÍRÓK



	GC-PM 40/1 S CLASSIC	GC-PM 40/1 CLASSIC
Motor / hengerűrtartalom	négyütemű motor / 79 cm ³	négyütemű motor / 79 cm ³
Teljesítmény / üzemi fordulatszám	1,2 kW / 3000 min ⁻¹	1,2 kW / 3000 min ⁻¹
Vágásszélesség	40 cm	40 cm
Vágásmagasság-állítás	7 fokozatú / 25 – 75 mm / központi	3 fokozatú / 25 – 60 mm / kerekenként
Fügyűjtő kosár űrtartalma	45 liter	45 liter
Kerékátmérő (első/hátsó)	178 mm / 203 mm	152 mm / 152 mm
Készülékház anyaga	műanyag	műanyag
Munkaterület ajánlott nagysága	1000 m ²	800 m ²
Súly	24,4 kg	21,8 kg
Mulcsozó funkció	-	-
Önjáró kivitel	•	-
Állítható magasságú tolórúd	-	-
Összecsukható tolórúd	•	•
Fügyűjtő kosár, telítettségjelzővel	•	•
Cikkszám	34.048.21	34.048.32



KÉZI FŰNYÍRÓK

TOLÓRÚD

Ergonomikus kialakítású, Softgrip borítású tolórúd az egyszerű és kényelmes munkavégzés érdekében

ÁLLÍTHATÓ MAGASSÁGÚ TOLÓRÚD

A felhasználó testi adottságaihoz igazítható megoldás

GOLYÓSCAPÁGYAS KÉSHENGER

5 darab kiváló minőségű, precíziósan edzett acélkéssel a tökéletes végeredményért

Kézi fűnyíró
GE-HM 38 S-F

HALK ÉS ENERGIA-TAKARÉKOS

Az érintésmentes vágástechnika kisebb energiárfordítást igényel, és extra halk vágást tesz lehetővé

FÜGYŰJTŐ KOSÁR

Levehető, 26 liter űrtartalmú gyűjtőkosár

VÁGÁSMAGASSÁG-ÁLLÍTÁS

4 különböző fokozat a szép vágásképert

KÉZI FŰNYÍRÓK



	GE-HM 38 S-F EXPERT
Vágásszélesség	38 cm
Vágásmagasság-állítás	4 fokozat / 13 – 38 mm
Fügyűjtő kosár űrtartalma	26 liter
Vágókések száma	5
Késhengerátmérő	125 mm
Kerékátmérő	220 mm
Munkaterület ajánlott nagysága	250 m ²
Súly	8,4 kg
Nagy futófelületű, fűvet kímélő kerekek	•
Parkolópozíció	•
Állítható magasságú tolórúd	•
Érintésmentes	•
Fügyűjtő kosár	•
Cikkszám	34.141.61



4 006825 607765

KÉZI FŰNYÍRÓK



	GE-HM 38 S EXPERT
Vágásszélesség	38 cm
Vágásmagasság-állítás	4 fokozat / 13 – 38 mm
Fügyűjtő kosár űrtartalma	-
Vágókések száma	5
Késhengerátmérő	125 mm
Kerékátmérő	220 mm
Munkaterület ajánlott nagysága	250 m ²
Súly	7,8 kg
Nagy futófelületű, fűvet kímélő kerekek	•
Parkolópozíció	•
Állítható magasságú tolórúd	•
Érintésmentes	•
Fügyűjtő kosár	-
Cikkszám	34.141.65



4 006825 609714

KÉZI FŰNYÍRÓK



	GC-HM 400 CLASSIC	GC-HM 300 CLASSIC
Vágásszélesség	40 cm	30 cm
Vágásmagasság-állítás	4 fokozatú / 13 – 37 mm	4 fokozatú / 13 – 37 mm
Fügyűjtő kosár űrtartalma	27 liter	16 liter
Vágókések száma	5	5
Késhengerátmérő	125 mm	125 mm
Kerékátmérő	218 mm	218 mm
Munkaterület ajánlott nagysága	250 m ²	150 m ²
Súly	7,2 kg	6,5 kg
Nagy futófelületű, fűvet kímélő kerekek	•	•
Parkolópozíció	•	•
Állítható magasságú tolórúd	-	-
Érintésmentes	-	-
Cikkszám	34.141.29	34.141.14



4 006825 651959



4 006825 651942

TALAJLAZÍTÓK ÉS GYEPSZELLŐZTETŐK

TOLÓRÚD

A gyorsrögzítő funkcióval ellátott összecukható tolórúd helytakarékos tárolást tesz lehetővé

FOGANTYÚ

Kényelmes mozgatás és szállítás az ergonomikus fogantyúnak köszönhetően

KÖZPONTI MUNKAMÉLYSÉG-ÁLLÍTÁS

Egyszerű és gyors munkamélység-beállítás

GYORS TARTOZÉKCSERE

A mellékelt szerszám segítségével gyorsan kicserélheti a talajlazító és szellőztető hengereket



FÜGYŰJTŐ ZSÁK
A nagyméretű zsáknak köszönhetően még a nagyobb területek megmunkálása sem jelenthet problémát

Elektromos talajlazító és gyepszellőztető
GE-SA 1640

ELEKTROMOS TALAJLAZÍTÓK ÉS GYEPSZELLŐZTETŐK

3 AZ 1-BEN

- TALAJLAZÍTÁS
- SZELLŐZTETÉS
- FÜGYŰJTÉS



	GE-SA 1640 EXPERT	GE-SA 1435 EXPERT	GE-SA 1433 EXPERT
Elektromos hálózat / teljesítmény	230 V - 50 Hz / 1600 W	230 V - 50 Hz / 1400 W	230 V - 50 Hz / 1400 W
Munkaszélesség	400 mm	350 mm	330 mm
Munkamélység-beállítás	4 fokozatú (központi) + szállítási pozíció	3 fokozatú (központi) + szállítási pozíció	3 fokozatú + szállítási pozíció
Talajlazító kések (golyóscsapágyas)	20x	20x	20x
Levegőztető karmok (golyóscsapágyas)	30x	26x	48x
Keréktármérő (első/hátsó)	220 mm / 175 mm	175 mm / 152 mm	175 mm / 152 mm
Készülékház anyaga	műanyag	műanyag	műanyag
Munkaterület ajánlott nagysága	800 m ²	500 m ²	400 m ²
Súly	12,5 kg	11,5 kg	12,5 kg
Beépített fogantyú	•	•	-
Állítható magasságú tolórúd + parkolópozíció	•	•	•
Összecukható tolórúd	•	•	•
Gyorsrögzítők	•	•	-
Nagy futófelületű, fűvet kímélő kerekek	•	•	•
Fügyűjtő kosár	•	•	•
Fali tartókonzol	-	-	•
Levegőztető- és gyepszellőztető hengerek	•	•	•
Cikkszám	34.205.90	34.205.61	34.205.20



ELEKTROMOS TALAJLAZÍTÓK ÉS GYEPSZELLŐZTETŐK



	GC-SA 1231/1 CLASSIC	GC-ES 1231/1 CLASSIC
Elektromos hálózat / teljesítmény	230 V - 50 Hz / 1200 W	230 V - 50 Hz / 1200 W
Munkaszélesség	310 mm	310 mm
Munkamélység-beállítás	3 fokozatú + szállítási pozíció	3 fokozatú + szállítási pozíció
Talajlazító kések (golyóscsapágyas)	8x dupla kés	8x dupla kés
Levegőztető karmok (golyóscsapágyas)	45x	-
Keréktármérő (első/hátsó)	180 mm / 100 mm	180 mm / 100 mm
Készülékház anyaga	műanyag	műanyag
Munkaterület ajánlott nagysága	300 m ²	300 m ²
Súly	8,5 kg	8,0 kg
Beépített fogantyú	•	•
Állítható magasságú tolórúd	•	•
Összecukható tolórúd	•	•
Tolórúdra szerelt gyorsrögzítő	-	-
Nagy futófelületű, fűvet kímélő kerekek	•	•
Fügyűjtő kosár	•	-
Talajlazító henger	•	•
Levegőztető henger	•	-
Cikkszám	34.206.40	34.206.30



BENZINES TALAJLAZÍTÓK



	GC-SC 4240 P CLASSIC
Motor / hengerűrtartalom	négyütemű motor / 212 cm ³
Teljesítmény	4,2 kW
Munkaszélesség	400 mm
Munkamélység-beállítás	8 fokozatú (központi) + szállítási pozíció
Talajlazító kések (golyóscsapágyas)	18x
Keréktármérő (első/hátsó)	180 mm / 180 mm
Készülékház anyaga	fém
Munkaterület ajánlott nagysága	1200 m ²
Súly	30,7 kg
Összecukható tolórúd	•
Nagy futófelületű, fűvet kímélő kerekek	•
Fügyűjtő kosár	•
Talajlazító henger	•
Cikkszám	34.200.19



GYEPHENGEREK



	GC-GR 57 CLASSIC
Munkaszélesség	57 cm
Hengerátmérő	32 cm
Úrtartalom	46 liter
Készülékház anyaga	lakkozott fém
Súly	10,5 kg
Homokkal tölthető	•
Vízzel tölthető	•
Cikkszám	34.153.02



4 006825 627404

SZÓRÓKOCSIK



	GC-SR 12 CLASSIC
Szórászélesség	45 cm
Szóróanyagtartó-úrtartalom	12 liter
Kerékátmérő	200 mm
Súly	2,5 kg
Dupla tolórúd	•
Szóróanyagmennyiség-szabályozás	•
Rozsdamentes henger	•
Csatos zár (szerszám nélkül levehető)	•
Cikkszám	34.152.38



4 006825 635065

ELEKTROMOS FŰSZEGÉLYNYÍRÓK



	GE-ET 5027 EXPERT	GC-ET 4530 Set CLASSIC	GC-ET 4025 CLASSIC
Elektromos hálózat / teljesítmény	230 V ~ 50 Hz / 500 W	230 V ~ 50 Hz / 450 W	230 V ~ 50 Hz / 400 W
Damil-vágászélesség	270 mm	300 mm	250 mm
Damilátmérő / -hosszúság	1,6 mm / 600 cm	1,4 mm / 1000 cm	1,6 mm / 600 cm
Szimpla / dupla szálás vágás	szimpla szálás	dupla szálás	szimpla szálás
Készülékház anyaga	műanyag	műanyag	műanyag
Súly	2,7 kg	2,6 kg	2,3 kg
Állítható pótfogantyú	•	•	•
Kihúzható nyél	•	•	•
Kábelrögzítő	•	•	•
Forgatható motorfej	+/- 90°	180°	+/- 90°
Dönthető motorfej	5 különböző fokozatba állítható	4 különböző fokozatba állítható	5 különböző fokozatba állítható
Flowerguard (távtartó)	•	•	•
Damiltovábbítás tipp-automatikával	•	-	•
Teljesen automatikus damiltovábbítás	-	•	-
Vezetőkerék	•	-	-
Damil	•	• (3x)	•
Cikkszám	34.020.90	34.020.22	34.020.60



4 006825 598148



4 006825 610505



4 006825 598179

ELEKTROMOS FUGATISZTÍTÓK



	GC-EG 1410 CLASSIC
Elektromos hálózat / teljesítmény	230 - 240 V ~ 50 Hz / 140 W
Kefeátmérő	100 mm
Készülékház anyaga	műanyag
Súly	1,5 kg
Vezetőkerék	•
Kábelrögzítő	•
Acéldrótkefe (15 mm széles)	•
Nylonkefe (10 mm széles)	•
Cikkszám	34.240.02



4 006825 627411

ELEKTROMOS FŰSZEGÉLYNYÍRÓK



	GC-ET 3023 CLASSIC	GC-ET 2522 CLASSIC
Elektromos hálózat / teljesítmény	230 V ~ 50 Hz / 300 W	230 - 240 V ~ 50 Hz / 250 W
Damil-vágászélesség	230 mm	220 mm
Damilátmérő / -hosszúság	1,5 mm / 600 cm	1,2 mm / 600 cm
Szimpla / dupla szálás vágás	szimpla szálás	dupla szálás
Készülékház anyaga	műanyag	műanyag
Súly	1,5 kg	1,1 kg
Pótfogantyú	•	•
Kihúzható nyél	-	-
Kábelrögzítő	•	•
Forgatható motorfej	-	-
Dönthető motorfej	-	-
Flowerguard (távtartó)	-	-
Damiltovábbítás tipp-automatikával	•	•
Teljesen automatikus damiltovábbítás	-	-
Élgörgő	-	-
Damil	•	•
Cikkszám	34.020.50	34.020.40



4 006825 598162



4 006825 616699

BENZINES FŰSZEGÉLYNYÍRÓK



SZÉTSZERELHETŐ
(EGYSZERŰ SZÁLLÍTÁS)



	GC-PT 2538/1 I AS CLASSIC
Motor / hengerűrtartalom	kétütemű motor / 25,4 cm ³
Teljesítmény	0,6 kW
Damil-vágáskéesség	380 mm
Damilátmérő / -hosszúság	2 mm / 400 cm
Szimpla / dupla szálás vágás	dupla szálás
Készülék ház anyaga	fém
Súly	5,6 kg
Ívelt alumíniumnyél	•
Szét szerelhető nyél	•
Quick Start	•
Automata szivató	•
Centrifugális tengelykapcsoló a vágószerszámhoz	•
Damiltovábbítás tipp-automatikával	•
Cikkszám	34.019.38



4 006825 643800

BENZINES MULTIFUNKCIÓS SZERSZÁMOK

4 AZ 1-BEN
• FŰNYÍRÁS
• SZEGÉLYNYÍRÁS
• VÁGÁS
• GALLYAZÁS



LÁNC ÉS VÁGÓKARD



	GC-MM 52 I AS CLASSIC
Motor / hengerűrtartalom	kétütemű motor / 51,7 cm ³
Teljesítmény	1,5 kW
Vágáskéesség dupla damillal	420 mm
Damilátmérő / -hosszúság	2,4 mm / 400 cm
Fűnyírókés-vágáskéesség	255 mm
Láncfűrész-kardhosszúság	255 mm
Láncfűrész vágási sebessége	21,3 m/s
Sövényvágókard-hosszúság	395 mm
Sövényvágókés-fogtávolság	31 mm
Kihúzható nyél	•
Alumíniumnyél	•
Szét szerelhető nyél	•
Automata szivató	•
Digitális gyújtás	•
Damiltovábbítás tipp-automatikával	•
Dönthető sövényvágóegység	•
Lézerrel vágott, gyémántcsiszolású acél kések	•
OREGON vágókard és fűrészlánc	•
Automatikus láncolajozás	•
Állítható fogantyú	•
Védőtok	•
Gyorscsattal ellátott heveder	•
Cikkszám	34.365.55



4 006825 641684

TARTOZÉKOK BENZINES KÉSZÜLÉKEKHEZ



	Benzin- és olajleszívó
Töltő hossza	1,3 m
Tartály űrtartalma	1,6 liter
Cikkszám	34.070.00



4 006825 547276

BENZINES FŰKASZÁK

KÉTKÉZES FOGANTYÚ

Az univerzálisan beállítható kétkezes fogantyú kényelmes munkavégzést tesz lehetővé, a beépített kezelőelemeknek köszönhetően pedig mindig megőrizheti uralmát a készülék felett

SZÉTSZERELHETŐ NYÉL

Felhasználóbarát kialakítás a gyors és helytakarékos tárolás érdekében

ALUMÍNIUMNYÉL

Könnyű kialakítás, egyszerű munkavégzés

TENGELYZÁR

A kés és a damil pillanatok alatt, egyszerűen kicserélhető

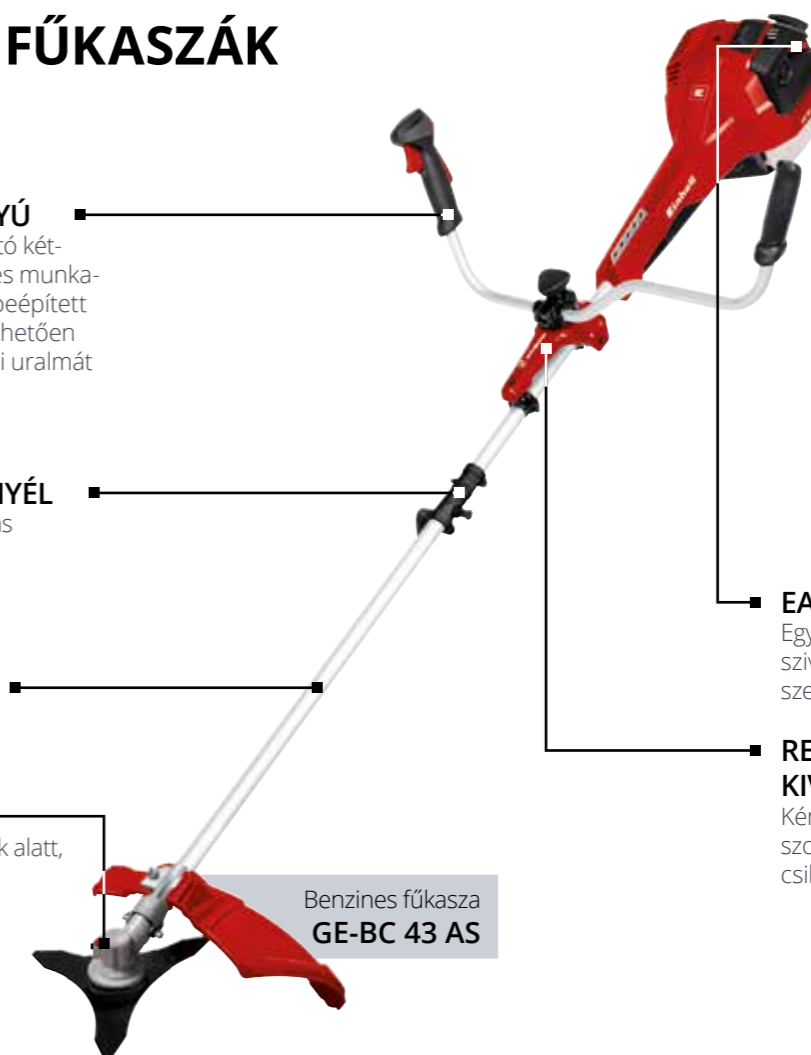

Benzines fűkasza
GE-BC 43 AS

EASY START

Egyszerű indítás az automata szivató és a dekompressziós szelep segítségével

REGZÉSCSÖKKENTETT KIVITEL

Kényelmes használat a háromszoros gumírozott rezgés-csillapításnak köszönhetően

BENZINES FŰKASZÁK



REGZÉSCSÖKKENTETT KIVITEL



	GE-BC 43 AS EXPERT
Motor / hengerűrtartalom	kétütemű motor / 42,7 cm ³
Teljesítmény	1,25 kW
Vágáskéesség dupla damillal	460 mm
Damilátmérő / -hosszúság	2,4 mm / 600 cm
Fűnyírókés-vágáskéesség	255 mm
Készülék ház anyaga	alumínium/műanyag
Súly	10,0 kg
Szaron elhelyezett kezelőelemek	•
Alumíniumnyél	•
Szét szerelhető nyél	•
Quick Start + automata szivató	•
Tengelyzár	•
Rezgéscsökkentett kivitel	•
Damiltovábbítás tipp-automatikával	•
Profi komfort heveder	•
Fali tartókonzol	•
Kés + damilfej	•
Cikkszám	34.046.10



4 006825 594751

PROFI KOMFORT HEVEDER

Mellékelt heveder a kényelmes és egyszerű munkavégzés érdekében



BENZINES FŰKASZÁK



	GC-BC 36-4 S CLASSIC	GC-BC 52 I AS CLASSIC
	NEU	
Motor / hengerűrtartalom	négyütemű motor / 37,7 cm ³	kétütemű motor / 51,7 cm ³
Teljesítmény	1,0 kW	1,5 kW
Vágásszélesség dupla damillal	420 mm	420 mm
Damilátmérő / -hosszúság	2,4 mm / 400 cm	2,4 mm / 400 cm
Fűnyírókés-vágásszélesség	255 mm	255 mm
Készülék ház anyaga	alumínium/műanyag	alumínium/műanyag
Súly	8,7 kg	8,5 kg
Szarvon elhelyezett kezelőelemek	•	•
Alumíniumnyél	•	•
Szét szerelhető nyél	•	•
Quick Start	•	•
Automata szivató	-	•
Digitális gyújtás - egyenletes működés	•	•
Damiltoábbítás tipp-automatikával	•	•
Kényelmes heveder	•	•
Kés + damilfej	•	•
Cikkszám	34.365.60	34.365.40



BENZINES FŰKASZÁK



	GH-BC 43 AS CLASSIC	GC-BC 30/1 I AS CLASSIC	GC-BC 25/1 I AS CLASSIC
Motor / hengerűrtartalom	kétütemű motor / 42,7 cm ³	kétütemű motor / 29,7 cm ³	kétütemű motor / 25,4 cm ³
Teljesítmény	1,25 kW	1,0 kW	0,6 kW
Vágásszélesség dupla damillal	420 mm	420 mm	420 mm
Damilátmérő / -hosszúság	2,4 mm / 400 cm	2,0 mm / 400 cm	2,0 mm / 400 cm
Fűnyírókés-vágásszélesség	255 mm	230 mm	230 mm
Készülék ház anyaga	alumínium/műanyag	alumínium/műanyag	alumínium/műanyag
Súly	8,8 kg	6,7 kg	7,3 kg
Szarvon elhelyezett kezelőelemek	•	•	•
Alumíniumnyél	•	•	•
Szét szerelhető nyél	•	•	•
Quick Start + automata szivató	•	•	•
Digitális gyújtás - egyenletes működés	•	•	•
Damiltoábbítás tipp-automatikával	•	•	•
Kényelmes heveder	•	•	•
Kés + damilfej	•	•	•
Cikkszám	34.019.73	34.365.25	34.019.57



BENZINES KAPÁLÓGÉPEK



	GC-MT 2560 LD CLASSIC	GC-MT 2536 CLASSIC	GC-MT 2236 CLASSIC
Motor / hengerűrtartalom	négyütemű motor / 150 cm ³	négyütemű motor / 150 cm ³	négyütemű motor / 140 cm ³
Teljesítmény / üzemi fordulatszám	2,5 kW / 3400 min ⁻¹	2,5 kW / 3400 min ⁻¹	2,2 kW / 3200 min ⁻¹
Munkaszélesség	600 mm	360 mm	360 mm
Munkamélység	230 mm	230 mm	220 mm
Aprítókések száma	6	4	4
Kések átmérője	260 mm	260 mm	260 mm
Üzemanyag tartály űrtartalma	1,2 liter	1,2 liter	2,0 liter
Súly	41,3 kg	34,2 kg	32,5 kg
Oldaltárcsák	•	-	-
Felhajtható kerék	•	•	•
Quick Start	•	•	•
Biztonsági kapcsoló (vágókések leállítására)	•	•	•
Ergonomikus tolórúd	•	•	•
Állítható magasságú szarv	•	•	•
Állítható magasságú csoroszllya	•	•	•
Cikkszám	34.302.81	34.302.91	34.315.01



ELEKTROMOS KAPÁLÓGÉPEK



	GC-RT 1545 M CLASSIC	GC-RT 7530 CLASSIC
Elektromos hálózat / teljesítmény	230 - 240 V - 50 Hz / 1500 W	230 V - 50 Hz / 750 W
Munkaszélesség	450 mm	300 mm
Munkamélység	220 mm	200 mm
Aprítókések száma	6	4
Kések átmérője	200 mm	220 mm
Súly	11,6 kg	7,4 kg
Kábelrögzítő	•	•
Nyomatékhataloló	•	-
Állítható magasságú kerekek	•	-
Ergonomikus tolórúd	•	•
Összecsukható tolórúd	•	•
Cikkszám	34.310.60	34.310.50



BOKOR- ÉS FAÁPOLÁS



ELEKTROMOS SÖVENYVÁGÓK

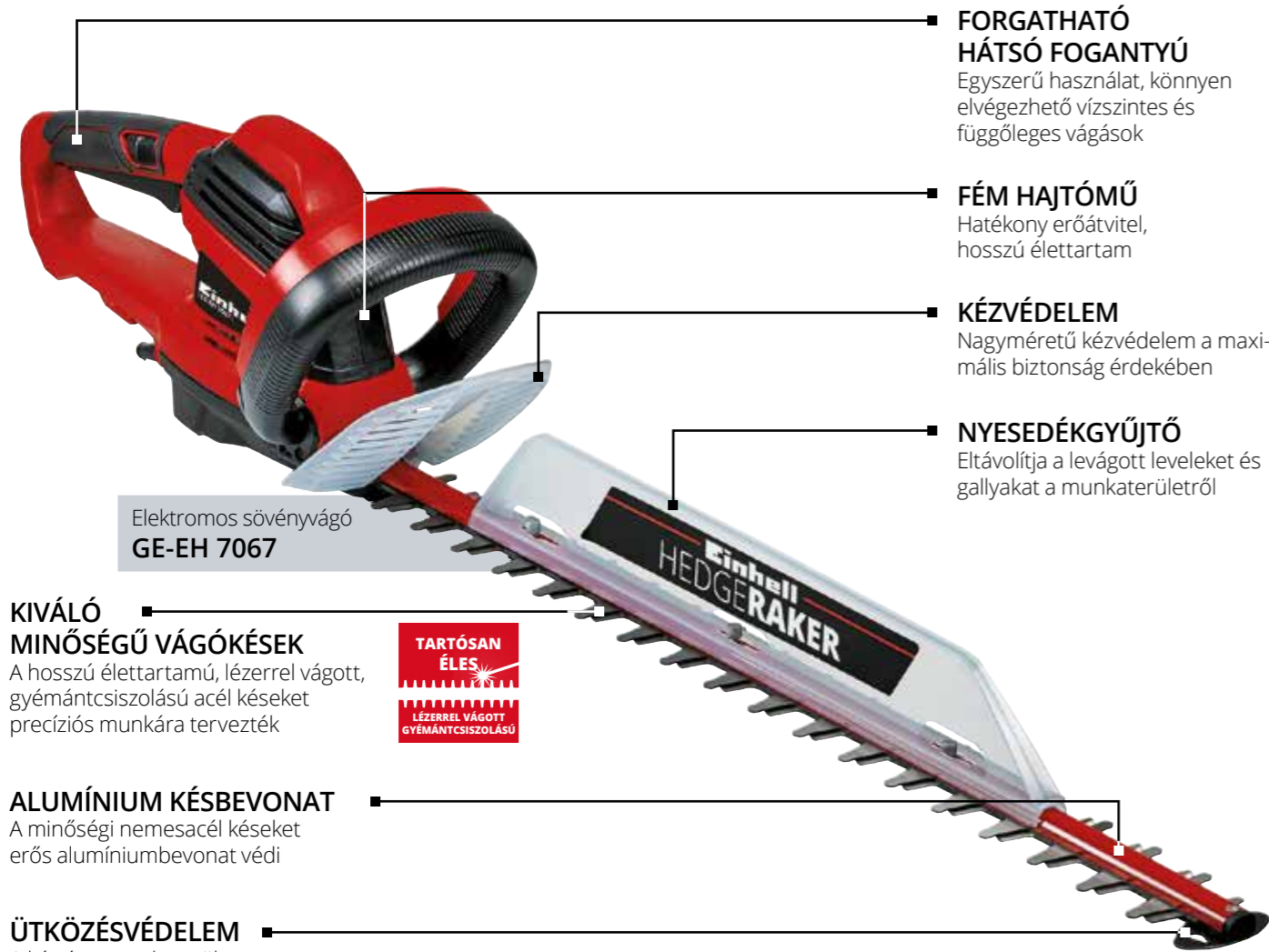

Elektromos sövényvágó
GE-EH 7067

FORGATHATÓ HÁTSÓ FOGANTYÚ
Egyszerű használat, könnyen elvégezhető vízszintes és függőleges vágások

FÉM HAJTÓMŰ
Hatékony erőátvitel, hosszú élettartam

KÉZVÉDELEM
Nagyméretű kézvédlem a maximális biztonság érdekében

NYESEDÉKGYŰJTŐ
Eltávolítja a levágott leveleket és gallyakat a munkaterületről

KIVÁLÓ MINŐSÉGŰ VÁGÓKÉSEK
A hosszú élettartamú, lézerrel vágott, gyémántcsiszolású acél késeket precíziós munkára tervezték



ALUMÍNÍUM KÉSBEVONAT
A minőségi nemesacél késeket erős alumíniumbevonat védi

ÜTKÖZÉSVÉDELEM
A kés és a munkaterület védelme érdekében

ELEKTROMOS SÖVENYVÁGÓK



	GE-EH 7067 EXPERT	GE-EH 6560 EXPERT
Elektromos hálózat / teljesítmény	220 – 240 V ~ 50 Hz / 700 W	220 – 240 V ~ 50 Hz / 650 W
Kardhosszúság	710 mm	660 mm
Vágáshosszúság	670 mm	600 mm
Fogtávolság	30 mm	30 mm
Vágásszám percenként	3000 min ⁻¹	3000 min ⁻¹
Súly	3,5 kg	3,5 kg
Forgatható hátsó fogantyú	•	•
Nyeselekgyűjtő	•	•
Lézerrel vágott, gyémántcsiszolású acél kések	•	•
Fém hajtómű	•	•
Softgrip felület	•	•
Alumínium késborítás	•	•
Kézvédelem	•	•
Kábelrögzítő	•	•
Késvédő tok fali tartóval	•	•
Cikkszám	34.033.40	34.033.30



ELEKTROMOS SÖVENYVÁGÓK



	GC-EH 6055/1 CLASSIC
Elektromos hálózat / teljesítmény	220 – 240 V ~ 50 Hz / 600 W
Kardhosszúság	610 mm
Vágáshosszúság	550 mm
Fogtávolság	26 mm
Vágásszám percenként	2800 min ⁻¹
Súly	3,4 kg
Forgatható hátsó fogantyú	-
Nyeselekgyűjtő	•
Lézerrel vágott, gyémántcsiszolású acél kések	•
Fém hajtómű	•
Softgrip felület	•
Alumínium késborítás	•
Kézvédelem	•
Kábelrögzítő	•
Késvédő tok fali tartóval	•
Cikkszám	34.033.20



ELEKTROMOS SÖVENYVÁGÓK



	GC-EH 5747 CLASSIC	GC-EH 4550 CLASSIC	GH-EH 4245 CLASSIC
Elektromos hálózat / teljesítmény	230 V - 50 Hz / 570 W	230 V - 50 Hz / 450 W	230 V - 50 Hz / 420 W
Kardhosszúság	530 mm	560 mm	510 mm
Vágáshosszúság	465 mm	500 mm	450 mm
Fogtávolság	18 mm	16 mm	16 mm
Vágásszám percenként	3200 min ⁻¹	3200 min ⁻¹	3200 min ⁻¹
Súly	2,8 kg	2,5 kg	2,5 kg
Forgatható hátsó fogantyú	-	-	-
Nyusedékgyűjtő	-	-	-
Lézerrel vágott, gyémántcsiszolású acél kések	-	•	•
Fém hajtómű	•	•	•
Softgrip felület	•	•	•
Alumínium késborítás	-	•	•
Kézvédelem	•	•	•
Kábelrögzítő	•	•	•
Késvédő tok fali tartóval	•	•	•
Cikkszám	34.037.42	34.033.70	34.034.60



BENZINES SÖVENYVÁGÓK



	GE-PH 2555 A EXPERT
Teljesítmény	0,85 kW
Hengerűrtartalom	24,5 cm ³
Kardhosszúság	610 mm
Vágáshosszúság	550 mm
Fogtávolság	28 mm
Vágásszám percenként	2050 min ⁻¹
Súly	5,5 kg
Forgatható fogantyú	•
Ergonomikus fogantyú	•
Rezgés csökkentett kivitel	•
Automata szivató // Quick Start	•
Lézerrel vágott kések	•
Kézvédelem	•
Kétkezes biztonsági kapcsoló	•
Késvédő tok	•
Cikkszám	34.038.35



SÖVENYVÁGÓ-TARTOZÉKOK



	Ápoló spray ÚJ
Az alábbi termékekhez használható	sövényvágók, fű- és bokornyíró ollók
Cikkszám	34.030.99



AKKUMULÁTOROS FŰ- ÉS BOKORNYÍRÓ OLLÓK



	GE-CG 12 Li EXPERT	GE-CG 12 Li WT EXPERT	GE-CG 7,2 Li EXPERT
Lítium-ion akkumulátor feszültség / kapacitás	12 V / 1,5 Ah	12 V / 1,5 Ah	7,2 V / 1,5 Ah
Töltési idő	2 óra	2 óra	2 óra
Üzemidő egyetlen feltöltéssel	100 perc	100 perc	85 perc
Fűnyírókés-vágáshosszúság	100 mm	100 mm	85 mm
Sövényvágókés-vágáshosszúság	190 mm	190 mm	130 mm
Sövényvágókés-fogtávolság	8 mm	8 mm	8 mm
Súly	1,6 kg	0,8 kg	0,7 kg
Szerszám nélküli késcseré	•	•	•
Kihúzható nyél	•	-	-
Nagyméretű kerekek	•	-	-
Lézerrel vágott kések	•	•	•
Fém hajtómű	•	•	-
Softgrip felület	•	•	•
Töltőkészülék	•	•	•
Cikkszám	34.104.01	34.104.11	34.103.81



AKKUMULÁTOROS FŰ- ÉS BOKORNYÍRÓ OLLÓK



	GC-CG 3,6 Li CLASSIC	GC-CG 3,6 Li WT CLASSIC
Lítium-ion akkumulátor feszültség / kapacitás	3,6 V / 1,5 Ah	3,6 V / 1,5 Ah
Töltési idő	3-5 óra	3-5 óra
Üzemidő egyetlen feltöltéssel	60 perc	60 perc
Fűnyírókés-vágáshosszúság	70 mm	70 mm
Sövényvágókés-vágáshosszúság	100 mm	100 mm
Sövényvágókés-fogtávolság	8 mm	8 mm
Súly	0,7 kg	0,5 kg
Szerszám nélküli késcseré	•	•
Kihúzható nyél	•	-
Nagyméretű kerekek	•	-
Lézerrel vágott kések	-	-
Fém hajtómű	-	-
Softgrip felület	•	•
Töltőkészülék	•	•
Cikkszám	34.104.55	34.104.56



ELEKTROMOS MAGASSÁGI ÁGVÁGÓK



	GC-EC 750 T CLASSIC
Elektromos hálózat	220 – 240 V ~ 50 Hz
Névleges teljesítmény	750 W
Kardhosszúság	200 mm
Vágáshosszúság	180 mm
Vágási sebesség	11 m/s
Súly	3,9 kg
Kihúzható nyél	•
OREGON vágókard és fűrészlánc	•
Szerszám nélküli láncfeszítés	•
Automatikus láncolajozás	•
Nagy olajbetöltő nyílás	•
Állítható pótfogantyú	•
Kardvédő burkolat	•
Gyorscsattal ellátott heveder	•
Cikkszám	45.012.10



4 006825 603842

ELEKTROMOS MULTIFUNKCIÓS SZERSZÁMOK



	GC-HC 9024 T CLASSIC
Elektromos hálózat	230 – 240 V ~ 50 Hz
Névleges teljesítmény	900 W
Láncfűrész-kardhosszúság	200 mm
Láncfűrész vágási sebessége	6,3 m/s
Sövényvágókard-hosszúság	410 mm
Sövényvágókés-fogtávolság	20 mm
Kihúzható nyél	•
Dönthető vágóegység	•
Forgatható hátsó fogantyú	•
OREGON vágókard és fűrészlánc	•
Automatikus láncolajozás	•
Lézerrel vágott, gyémántcsiszolású acél kések	•
Állítható pótfogantyú	•
Védőburkolat	•
Gyorscsattal ellátott heveder	•
Cikkszám	45.012.80



4 006825 615333

ELEKTROMOS MAGASSÁGI SÖVENYVÁGÓK



	GC-HH 9048 CLASSIC	GC-HH 5047 CLASSIC
Elektromos hálózat	230 – 240 V ~ 50 Hz	230 V ~ 50 Hz
Névleges teljesítmény	900 W	500 W
Kardhosszúság	480 mm	585 mm
Vágáshosszúság	410 mm	470 mm
Fogtávolság	20 mm	20 mm
Súly	5,1 kg	4,0 kg
Kihúzható nyél	•	•
Dönthető vágóegység	•	•
Forgatható hátsó fogantyú	•	-
Lézerrel vágott, gyémántcsiszolású acél kések	•	•
Fém hajtómű	•	-
Állítható pótfogantyú	•	•
Kardvédő burkolat	•	•
Gyorscsattal ellátott heveder	•	•
Cikkszám	34.034.92	34.032.00



4 006825 607772



4 006825 616101



LÁNCFŰRÉSZEK

KÉZVÉDELEM ÉS LÁNCFÉK

Maximális biztonság a nagyméretű kézvédlemnek és a lánCFéknek köszönhetően

ERGONOMIKUS ELHELYEZÉSŰ FOGANTYÚK

Az ergonomikus kialakítású fogantyúk megkönnyítik a vízszintes és függőleges vágásokat

OLAJBETÖLTŐ NYÍLÁS

A nagyméretű nyíláson keresztül egyszerűen utántöltheti a láncolajat

Elektromos lánzfűrész
GE-EC 2240

SOFTGRIP BORÍTÁSÚ FELÜLETEK

Jobb tartás, biztos irányítás, kényelmes munkavégzés

FÉM KARMOS ÜTKÖZŐ

Az erős fém ütköző segít a fűrész pontos és biztonságos irányításában

OREGON VÁGÓKARD ÉS FŰRÉSZLÁNC

VÁGÓKARD ÉS FŰRÉSZLÁNC



SZERSZÁM NÉLKÜLI LÁNCFESZÍTÉS ÉS CSERE

Nincs szükség külön szerszámra a lánCFeszességének beállításához és cseréjéhez

FÉM HAJTÓMŰ

Hatékony erőátvitel, hosszú élettartam

LÁGYINDÍTÁS

Óvja a készüléket a túlterheléstől, és maximális biztonságot nyújt

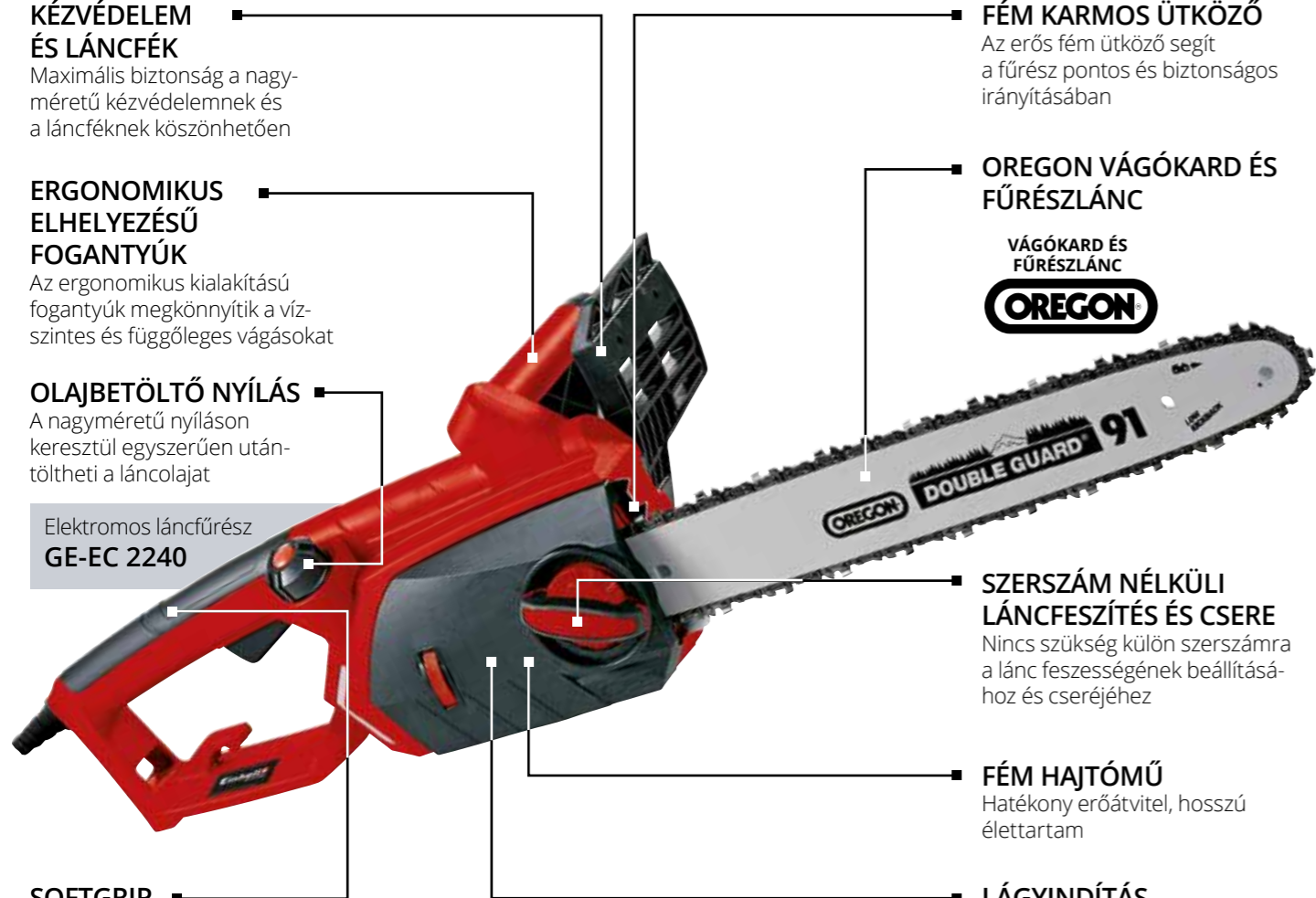

ELEKTROMOS LÁNCFŰRÉSZEK



LÁNC ÉS VÁGÓKARD



	GE-EC 2240 EXPERT
Elektromos hálózat	220 – 240 V ~ 50/60 Hz
Névleges teljesítmény	2200 W
Kardhosszúság	406 mm
Vágáshosszúság	375 mm
Vágási sebesség	15 m/s
Olajtartály űrtartalma	150 ml
Súly	5,6 kg
Fém hajtómű	•
OREGON vágókard és fűrészlánc	•
Szerszám nélküli lánCFeszítés és -csere	•
Automatikus lánColajozás	•
Fém karmos ütköző	•
Visszacsapódás-védelem, lánCFékkal	•
LánCfogó csapszegek	•
Softgrip felület	•
Lágyindítás	•
Kardvédő tok	•
Cikkszám	45.017.40



4 006825 602524

ELEKTROMOS LÁNCFŰRÉSZEK



LÁNC ÉS VÁGÓKARD



	GH-EC 2040 CLASSIC	GH-EC 1835 CLASSIC
Elektromos hálózat	230 – 240 V ~ 50 Hz	230 – 240 V ~ 50 Hz
Névleges teljesítmény	2000 W	1800 W
Kardhosszúság	406 mm	356 mm
Vágáshosszúság	375 mm	325 mm
Vágási sebesség	13,5 m/s	13,5 m/s
Olajtartály űrtartalma	160 ml	160 ml
Súly	5,5 kg	5,4 kg
Fém hajtómű	•	•
OREGON vágókard és fűrészlánc	•	•
Szerszám nélküli lánCFeszítés és -csere	•	•
Automatikus lánColajozás	•	•
Fém karmos ütköző	•	•
Visszacsapódás-védelem, lánCFékkal	•	•
LánCfogó csapszegek	•	•
Softgrip felület	•	•
Lágyindítás	-	-
Kardvédő burkolat	•	•
Cikkszám	45.017.20	45.017.10



4 006825 588163



4 006825 588156



BENZINES LÁNCFŰRÉSZEK

REZGÉS-
CSÖKKENTETT
KIVITEL



	GC-PC 2040 I CLASSIC	GC-PC 1435 I TC CLASSIC
Teljesítmény kW / LE	2,0 kW / 2,7 LE	1,4 kW / 1,9 LE
Hengerűrtartalom	50,4 cm ³	41 cm ³
Kardhosszúság	400 mm	350 mm
Vágáshosszúság	390 mm	335 mm
Vágási sebesség	21 m/s	21 m/s
Üzemanyagtartály űrtartalma	540 ml	260 ml
Olajtartály űrtartalma	240 ml	210 ml
Súly	6,5 kg	5,5 kg
OREGON vágókard és fűrészlánc	•	•
Digitális gyújtás - egyenletes működés	•	•
Automata szivató // Quick-Start és primer	•	•
Szerszám nélküli láncfeszítés és -csere	-	•
Automatikus láncolajozás	•	•
Fém karmos ütőköz	•	•
Visszacsapódás-védelem, láncfékkel	•	•
Kardvédő burkolat	•	•
Keverőedény	•	•
Cikkszám	45.018.51	45.018.29



BENZINES LÁNCFŰRÉSZEK

REZGÉS-
CSÖKKENTETT
KIVITEL



	GC-PC 1335/1 I CLASSIC	GC-PC 730 I CLASSIC
Teljesítmény kW / LE	1,3 kW / 1,7 LE	0,7 kW / 1,0 LE
Hengerűrtartalom	37,2 cm ³	25,4 cm ³
Kardhosszúság	350 mm	305 mm
Vágáshosszúság	345 mm	240 mm
Vágási sebesség	21,9 m/s	21 m/s
Üzemanyagtartály űrtartalma	300 ml	230 ml
Olajtartály űrtartalma	170 ml	160 ml
Súly	5,3 kg	3,8 kg
OREGON vágókard és fűrészlánc	•	-
Egyenletes működést biztosító digitális gyújtás	•	•
Automata szivató // Quick-Start és primer	•	•
Szerszám nélküli láncfeszítés és -csere	-	-
Automatikus láncolajozás	•	•
Fém karmos ütőköz	•	•
Visszacsapódás-védelem, láncfékkel	•	•
Kardvédő burkolat	•	•
Keverőedény	•	•
Cikkszám	45.018.70	45.018.42



ELEKTROMOS LÁNCÉLEZŐK



	GC-CS 235 E CLASSIC	GC-CS 85 E CLASSIC	GC-CS 85 CLASSIC
Elektromos hálózat	230 V - 50 Hz	220 - 240 V - 50 Hz	230 V - 50 Hz
Névleges teljesítmény	235 W	85 W	85 W
Élezőkorong tengelyfurat-átmérője	22 mm	23 mm	23 mm
Élezőkorong külső átmérője	145 mm	108 mm	108 mm
Élezőkorong-vastagság	3,2 mm	3,2 mm	3,2 mm
Súly	5,8 kg	1,9 kg	1,9 kg
Mélységhatároló	•	•	•
Skála az élezési szög pontos beállításához	•	•	•
Lánrcrögztető	•	•	•
Dönthető fej a köszörülési szög beállításához	•	-	-
Világítás	•	-	-
Átlátszó üveg	•	-	-
Cikkszám	44.999.10	44.999.20	45.000.89



TARTOZÉKOK FAMEGMUNKÁLÁSHOZ



	Erdészeti védősisak	Kombinált kanna
Súly	0,8 kg	0,8 kg
Cikkszám	45.004.80	45.013.25



	Fűrészbak	Fanedvességmérő
Súly	7,1 kg	0,1 kg
Cikkszám	45.000.67	45.016.22



ELEKTROMOS LOMBSZÍVÓK

2 AZ 1-BEN

· SZÍVÁS
· FÚVÁS

LÉGBELESSÉG
MIN – MAX.



	GC-EL 3000 E CLASSIC	GC-EL 3024 E CLASSIC
Elektromos hálózat	220 – 240 V ~ 50 Hz	230 – 240 V ~ 50 Hz
Névleges teljesítmény	3000 W	3000 W
Max. légsebesség (fúvás)	300 km/h	240 km/h
Max. szívóteljesítmény	840 m³/h	650 m³/h
Üresjárat fordulatszám	8000 – 15 000 min⁻¹	7000 – 13 500 min⁻¹
Aprítófunkció	15:1	10:1
Gyűjtőzsák irtartalma	45 liter	40 liter
Súly	3,0 kg / 4,2 kg (fúvó/szívó ü.m.)	3,1 kg
Szerszám nélküli üzemmódváltás (szívó/fúvó)	•	•
Fordulatszám-szabályozó elektronika	•	•
Pótfogantyú	• (állítható)	•
Biztonsági kapcsolóval ellátott tisztítófedél	•	–
Alumínium ventilátorkerék	•	–
Vezetőkerekek	• (állítható magasságú)	•
Fügyűjtő zsák ellenőrzőnyílással	•	•
Heveder	•	•
Softgrip felület	•	–
Cikkszám	34.333.20	34.333.70



4 006825 629651



4 006825 658606



2 AZ 1-BEN

ÉS

SZÍVÁS | FÚVÁS

GC-EL 3000 E gyári csomagolásában található egy nagyméretű, széles szívócső, valamint egy könnyű, keskeny fúvócső, amelyek nagyban megkönnyítik a készülék használatát, akár szívó-, akár fúvó üzemmódban dolgozik vele. A beállítások megváltoztatásához nem lesz szüksége külön szerszámra.

KERTI APRÍTÓGÉPEK



	GC-KS 2540 CB CLASSIC	GC-KS 2540 CLASSIC
Elektromos hálózat	220 – 240 V ~ 50 Hz	220 – 240 V ~ 50 Hz
Névleges teljesítmény	2500 W (P40) / 2000 W	2500 W (P40) / 2000 W
Fordulatszám	3800 min⁻¹	3800 min⁻¹
Max. ágvastagság	40 mm	40 mm
Gyűjtődoboz irtartalma	55 liter	–
Súly	13,0 kg	10,0 kg
Szállítókerekek	•	•
Fogantyú	•	•
Nagyméretű betöltőnyílás	•	•
Tömőfa	•	•
Gyűjtődoboz	•	–
Nyesedékgyűjtő zsák	–	•
Cikkszám	34.304.00	34.303.30



4 006825 652765



4 006825 638233

ELEKTROMOS ÁGAPRÍTÓK



	GC-RS 60 CB CLASSIC	GC-RS 2540 CLASSIC
Elektromos hálózat	230 – 240 V ~ 50 Hz	230 V ~ 50 Hz
Névleges teljesítmény	2800 W (P40) / 2300 W	2500 W (P40) / 2000 W
Fordulatszám	40 min⁻¹	40 min⁻¹
Max. ágvastagság	45 mm	40 mm
Gyűjtődoboz irtartalma	60 liter	–
Súly	28,5 kg	24,9 kg
Szállítókerekek	•	•
Fogantyú	•	•
Forgásirány váltó kapcsoló	•	•
Nagyméretű betöltőnyílás	•	•
Tömőfa	–	–
Gyűjtődoboz	•	–
Nyesedékgyűjtő zsák	–	•
Cikkszám	34.306.35	34.306.20



4 006825 645880



4 006825 608403

VÍZTECHNOLÓGIAI MEGOLDÁSOK



VÍZTECHNOLÓGIAI MEGOLDÁSOK

MILYEN MUNKÁKBAN SEGÍTHETNEK AZ EINHELL SZIVATTYÚI?



SZIVATTYÚZÁS

- Sok vizet rövid idő alatt
- Gyors szivattyúzással akár még a vízbetörés okozta komoly károk is megelőzhetők
- Nagyfokú üzembiztonság

ÖNTÖZÉS

- Kertek egyenletes öntözéséhez
- Kényelmes és biztonságos kezelés
- Óvja a környezetet és spórol az ivóvízzel

HÁZAK VÍZELLÁTÁSA

- Kertek és házak vízzel történő ellátása, alternatív megoldással (vízgyűjtőkől, kutakból)
- Kényelmes és biztonságos kezelés
- Óvja a környezetet és spórol az ivóvízzel

■ ÖNTÖZÉS

Nem kell többé a drága és értékes ivóvizet kertek öntözésére pazarolnia: hasznosítsa újra az esővizet, vagy a tárolókban összegyűlt vizet!



TERMÉKEK

- Hordóürítő szivattyúk
- Búvár-nyomószivattyúk
- Mélykúti szivattyúk
- Kerti szivattyúk
- Automata házi vízművek
- Benzines szivattyúk

ALKALMAZÁSI TERÜLET

- Kerti locsolók és kerti zuhanyzók üzemeltetéséhez
- Víz kutakból és víztározókból történő szivattyúzásához
- Esővízzel történő öntözéshez



■ SZIVATTYÚZÁS

Víz ki- és átszivattyúzásához – gyorsabban és egyszerűbben, mint valaha. Mindegy, hogy tiszta- vagy szennyvizet kell nagy teljesítménnyel szállítania: az Einhell búvárszivattyúinak egyik feladat elvégzése sem jelenthet gondot!



TERMÉKEK

- 2 az 1-ben kombinált szivattyúk
- Szennyvízszivattyúk
- Búvárszivattyúk
- Aquasensor-technológiával készült szivattyúk

ALKALMAZÁSI TERÜLET

- Elárasztott pincék, garázsok vagy mosókonyhák víztelenítéséhez
- Medencék, kerti tavak, munkagödörök és aknák ki- vagy átszivattyúzásához



■ HÁZAK VÍZELLÁTÁSA

Sokoldalú készülékeink segítségével automatikusan elláthatja háztartási vízzel a kertet és a házat.

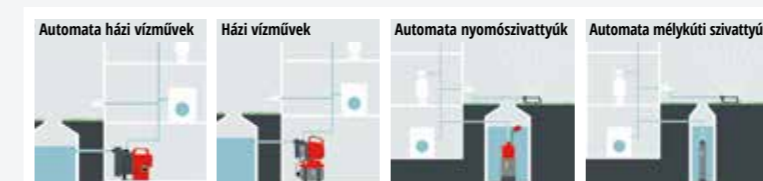

TERMÉKEK

- Automata házi vízművek
- Házi vízművek
- Automata búvár-nyomószivattyúk
- Automata mélykúti szivattyúk

ALKALMAZÁSI TERÜLET

- Használjon otthonában alternatív forrásokból származó vizet, pl. mosáshoz vagy a WC leöblítéséhez
- Növelje meg a nyomást az otthoni vízvezetékrendszerben



SZIVATTYÚK BEÉPÍTETT AQUASENSOR-TECHNOLÓGIÁVAL

24 ÓRÁS VÉDELEM

FOGANTYÚ
Akasztógyűrűvel ellátott, erős és ergonomikus fogantyú

SZIVATTYÚHÁZ
Ütésálló műanyagból készült, nemesacél-bevonatú szivattyúház, amely még komoly igénybevétel esetén is megállja a helyét

HOSSZÚ TÁPKÁBEL
Extra hosszú (10 m) kábel nagy mélységben történő üzemeltetéshez



Búvárszivattyú
Aquasensor-technológiával
GE-SP 4390 N-ALL ECO



TÖMLŐCSATLAKOZÓ
Könnyen hozzáférhető, felső készülékházon elhelyezett univerzális csatlakozó

SZABADALMAZTATOTT SZENZOR-BEÁLLÍTÁS
Egyszerűen beállítható bekapcsolási-magasság-érzékelő és folyamatos üzem funkció



AQUASENSOR-TECHNOLÓGIA
A beépített Aquasensor és a karsú kialakítás lehetővé teszi, hogy a készüléket még rendkívül keskeny aknában is használhassa

BÚVÁRSZIVATTYÚK AQUASENSOR-TECHNOLÓGIÁVAL



GE-SP 4390 N-A LL ECO	
EXPERT	
Elektromos hálózat	230 V ~ 50 Hz
Névleges teljesítmény	430 W
Max. szállítási mennyiség / magasság	9000 l/óra / 8 m
Max. merülési mélység	7 m
Idegen test max. mérete	1 mm
Szivattyúindítás folyamatos üzemmód esetén	5 mm
Indítási magasság - 1. szenzor	5 mm
Indítási magasság - 2. szenzor	56 mm
Indítási magasság - 3. szenzor	103 mm
Szivattyúzás az alábbi vízszintig	1 mm
Tömlőcsatlakozó	47,8 mm (1½"), külső menetes
Tápkábel	10 m
Súly	4,9 kg
Aquasensor-technológia	•
Folyamatos üzemmód az érzékelő bekapcsolása nélkül	•
Visszacsapó szelep	•
Erős csúszógyűrűs tömítés	•
Beépített kábeltartó	-
Fogantyú	•
Akasztógyűrű	•
ECO-Power	•
Univerzális tömlőcsatlakozó adapter	•
Cikkszám	41.714.40



VÉGE A KELLEMETLEN MEGLEPETÉSEKNEK!



ÉLVEZZE ZAVARTALANUL A NYARALÁST!



AZ EINHELL SZIVATTYÚI ELVÉGZIK A MUNKÁT ÖN HELYETT!

SZENNYVÍZSZIVATTYÚK AQUASENSOR-TECHNOLÓGIÁVAL



	GE-DP 7935 N-A ECO	GE-DP 6935 A ECO
	EXPERT	EXPERT
Elektromos hálózat	230 V ~ 50 Hz	230 V ~ 50 Hz
Névleges teljesítmény	790 W	690 W
Max. szállítási mennyiség / magasság	19 000 l/óra / 9 m	17 500 l/óra / 9 m
Max. merülési mélység	7 m	7 m
Idegen test max. mérete	35 mm	35 mm
Szivattyúindítás folyamatos üzemmód esetén	50 mm	50 mm
Indítási magasság - 1. szenzor	70 mm	70 mm
Indítási magasság - 2. szenzor	135 mm	135 mm
Indítási magasság - 3. szenzor	188 mm	188 mm
Szivattyúzás az alábbi vízszintig	40 mm	40 mm
Tömlőcsatlakozó	47,8 mm (1½"), külső menetes	47,8 mm (1½"), külső menetes
Tápkábel	10 m	10 m
Súly	6,2 kg	5,7 kg
Aquasensor-technológia	•	•
Folyamatos üzemmód az érzékelő bekapcsolása nélkül	•	•
Visszacsapó szelep	•	•
Erős csúszógyűrűs tömítés	•	•
Beépített kábeltartó	•	•
Fogantyú	•	•
Akasztógyűrű	•	•
ECO-Power	•	•
Univerzális tömlőcsatlakozó adapter	•	•
Cikkszám	41.714.60	41.714.50



SZABADALMAZTATOTT SZENZORBEÁLLÍTÁS

A bekapcsolási-magasság-érzékelő és a folyamatos üzem funkció egyszerűen beállítható

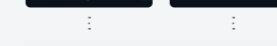

Folyamatos üzem (BE/KI) szenzorkapcsolás nélkül – szivattyúindítás

50 mm	5 mm
Automata szenzorindítás	
188 mm	103 mm
Automata szenzorindítás	
135 mm	56 mm
Automata szenzorindítás	
70 mm	5 mm

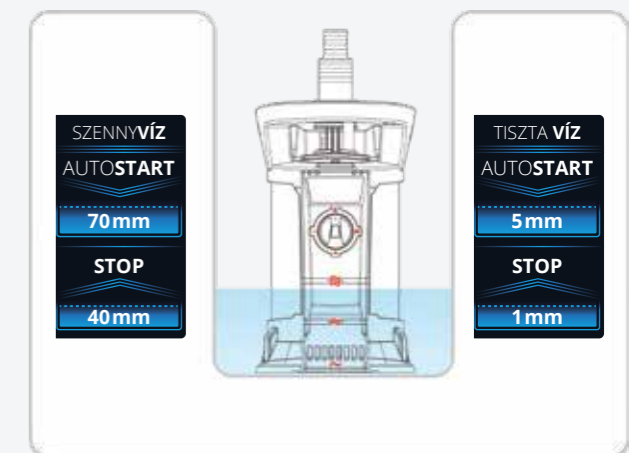

2 AZ 1-BEN KOMBINÁLT SZIVATTYÚK

ÚSZÓKAPCSOLÓ

Automatikus szennyvízszint-szabályozás a fokozatmentesen állítható úszókapcsolónak köszönhetően

TÖMLŐCSATLAKOZÓ

Könnyen hozzáférhető, felső készülékházon elhelyezett univerzális csatlakozó

2 AZ 1-BEN FUNKCIÓ

Tiszta- és szennyvízszivattyúk egyetlen készülékbe integrálva

2 az 1-ben kombinált szivattyú
GE-DP 7330 LL ECO



FOGANTYÚ

Akasztyógyűrűvel ellátott, erős és ergonomikus fogantyú

SZIVATTYÚHÁZ

Ütésálló műanyagból készült, nemesacél-bevonatú szivattyúház, amely még komoly igénybevétel esetén is megállja a helyét

SZABADALMAZTATOTT SZIVATTYÚZÁSI SZINT-SZABÁLYOZÁS

A szivattyú láb elforgatásával beállíthatja a megfelelő funkciót: tiszta- vagy szennyvízszivattyúzás



2 AZ 1-BEN KOMBINÁLT SZIVATTYÚK



	GE-DP 7330 LL ECO EXPERT	GE-DP 5220 LL ECO EXPERT
Elektromos hálózat	230 V - 50 Hz	230 V - 50 Hz
Névleges teljesítmény	730 W	520 W
Max. szállítási mennyiség / magasság	16 500 l/óra / 8,5 m	13 500 l/óra / 7,5 m
Max. merülési mélység	7 m	7 m
Idegen test max. mérete	30 mm	20 mm
Szivattyúzás az alábbi vízszintig	1 mm	1 mm
Min. felszívási magasság	10 mm	10 mm
Tömlőcsatlakozó	47,8 mm (1½"), külső menetes	47,8 mm (1½"), külső menetes
Tápkábel	10 m	10 m
Súly	6,2 kg	5,4 kg
Szabadalmaztatott szivattyúzás-szabályozás	•	•
Erős csúszógyűrűs tömítés	•	•
Úszókapcsoló (automata és kézi üzemmód)	•	•
Beépített kábeltartó	•	•
ECO-Power	•	•
Fogantyú integrált akasztyógyűrűvel	•	•
Univerzális tömlőcsatlakozó adapter	•	•
Cikkszám	41.707.90	41.707.80



2 AZ 1-BEN KOMBINÁLT SZIVATTYÚK

- 1 Tiszta víz szivattyúzása: a szivattyú akár már 10 mm-es vízszintnél is bekapcsol (erre rendkívül kevés készülék képes!), és egészen 1 mm-es magasságig üzemel. Soha többé nem kell amiatt aggódnia, hogy a betörő víz elárasztja a helyiségeket!
- 2 Szennyvíz szivattyúzása: még a nagyobb - modelltől függően akár 20/30 mm - átmérőjű köveket és nagyobb sárdarabokat is könnyedén felszivattyúzhatja.
- 3 2 az 1-ben funkció: tiszta- és szennyvízszivattyúk, egyetlen készülékbe integrálva!
- 4 Szabadalmaztatott szivattyúzás-szabályozás: a szivattyú láb elforgatásával beállíthatja, hogy tiszta víz, vagy nagyobb átmérőjű anyagokat is tartalmazó háztartási- és szennyvíz szivattyúzására fogja használni a készüléket.



ECO BÚVÁRSZIVATTYÚK SZENNYVÍZ ÉS TISZTA VÍZ SZIVATTYÚZÁSÁRA



	GE-DP 7935 N ECO EXPERT	GE-DP 6935 ECO EXPERT	GE-DP 3925 ECO EXPERT	GE-SP 4390 LL ECO EXPERT
Használható	szennyvíz	szennyvíz	szennyvíz	tiszta víz
Elektromos hálózat	230 V - 50 Hz	230 V - 50 Hz	230 V - 50 Hz	230 V - 50 Hz
Névleges teljesítmény	790 W	690 W	390 W	430 W
Max. szállítási mennyiség / magasság	20 000 l/óra / 9 m	17 500 l/óra / 9 m	10 000 l/óra / 6 m	9000 l/óra / 8 m
Max. merülési mélység	7 m	7 m	7 m	7 m
Min. vízszint a szivattyú beindításához	50 mm	50 mm	50 mm	5 mm
Szivattyúzás az alábbi vízszintig	-	-	-	1 mm
Idegen test max. mérete	35 mm	35 mm	25 mm	1 mm
Tömlőcsatlakozó	47,8 mm (1½"), külső menetes	47,8 mm (1½"), külső menetes	47,8 mm (1½"), külső menetes	47,8 mm (1½"), külső menetes
Tápkábel	10 m	10 m	10 m	10 m
Súly	7,3 kg	5,5 kg	4,5 kg	4,5 kg
Integrált akasztógyűrű	•	•	•	•
Erős csúszógyűrűs tömítés	•	•	•	•
Úszókapcsoló (automata és kézi üzemmód)	•	•	•	•
Beépített kábeltartó	•	•	•	-
ECO-Power	•	•	•	•
Fogantyú	•	•	•	•
Visszacsapó szelep	-	-	-	•
Univerzális tömlőcsatlakozó adapter	•	•	•	•
Cikkszám	41.707.00	41.707.20	41.707.10	41.707.15



SZENNYVÍZSZIVATTYÚK



	GC-DP 1340 G CLASSIC	GC-DP 5010 G CLASSIC	GC-DP 9035 N CLASSIC
Elektromos hálózat	230 V - 50 Hz	220 - 240 V - 50 Hz	220 - 240 V - 50 Hz
Névleges teljesítmény	1300 W	500 W	900 W
Max. szállítási mennyiség / magasság	23 000 l/óra / 10 m	12 000 l/óra / 8 m	18 000 l/óra / 9 m
Max. merülési mélység	5 m	5 m	5 m
Idegen test max. mérete	40 mm	10 mm	35 mm
Tömlőcsatlakozó	59,6 mm (2"), belső menetes	42 mm (1¼"), belső menetes	47,8 mm (1½"), külső menetes
Tápkábel	10 m	10 m	10 m
Súly	22,0 kg	10,6 kg	6,0 kg
Integrált akasztógyűrű	-	-	-
Erős csúszógyűrűs tömítés	•	•	•
Úszókapcsoló	automata üzemmód	automata üzemmód	automata és kézi üzemmód
Beépített kábeltartó	-	-	-
ECO-Power	-	-	-
Fogantyú	•	•	•
Univerzális tömlőcsatlakozó adapter	•	•	•
Kötél	• (6 m)	-	-
Cikkszám	41.707.42	41.714.21	41.707.78



SZENNYVÍZSZIVATTYÚK



	GC-DP 9040 N CLASSIC ÚJ	GC-DP 7835 CLASSIC	GC-DP 6315 N CLASSIC
Elektromos hálózat	230 V - 50 Hz	230 V - 50 Hz	230 V - 50 Hz
Névleges teljesítmény	900 W	780 W	630 W
Max. szállítási mennyiség / magasság	22 000 l/óra / 9 m	15 700 l/óra / 8 m	17 000 l/óra / 8 m
Max. merülési mélység	7 m	7 m	5 m
Idegen test max. mérete	40 mm	35 mm	15 mm
Tömlőcsatlakozó	50 mm (2"), belső menetes	47,8 mm (1½"), külső menetes	47,8 mm (1½"), külső menetes
Tápkábel	10 m	10 m	10 m
Súly	7,5 kg	5,2 kg	4,7 kg
Integrált akasztógyűrű	-	-	-
Erős csúszógyűrűs tömítés	•	•	•
Úszókapcsoló (automata és kézi üzemmód)	•	•	•
Beépített kábeltartó	•	•	•
ECO-Power	-	-	-
Fogantyú	•	•	•
Univerzális tömlőcsatlakozó adapter	•	•	•
Kötél	-	-	-
Cikkszám	41.815.10	41.706.82	41.704.91



SZENNYVÍZSZIVATTYÚK

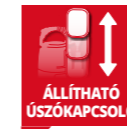

	GC-DP 5225 N CLASSIC	GC-DP 3730 CLASSIC	GC-DP 3325 CLASSIC ÚJ
Elektromos hálózat	230 V - 50 Hz	230 V - 50 Hz	230 V - 50 Hz
Névleges teljesítmény	520 W	370 W	330 W
Max. szállítási mennyiség / magasság	10 000 l/óra / 7 m	9000 l/óra / 5 m	9500 l/óra / 6 m
Max. merülési mélység	5 m	5 m	5 m
Idegen test max. mérete	25 mm	30 mm	25 mm
Tömlőcsatlakozó	47,8 mm (1½"), külső menetes	47,8 mm (1½"), külső menetes	47,8 mm (1½"), külső menetes
Tápkábel	10 m	10 m	10 m
Súly	4,1 kg	4,3 kg	3,6 kg
Integrált akasztógyűrű	-	-	-
Erős csúszógyűrűs tömítés	•	•	•
Úszókapcsoló (automata és kézi üzemmód)	•	•	•
Beépített kábeltartó	•	•	-
ECO-Power	-	-	-
Fogantyú	•	•	• (lehajtható)
Univerzális tömlőcsatlakozó adapter	•	•	•
Kötél	-	-	-
Cikkszám	41.704.81	41.704.71	41.815.30



BÚVÁRSZIVATTYÚK



FOGANTYÚ
Kényelmesebb mozgatás az erős és ergonomikus fogantyú segítségével

ÚSZÓKAPCSOLÓ
A fokozatmentesen beállítható úszókapcsoló az előre beállított szintnél automatikusan ki-, illetve bekapcsolja a készüléket

UNIVERZÁLIS TÖMLŐCSATLAKOZÓ
25 / 38 mm tömlőkhöz, 33,3 mm (1") külső menettel

KÁBELTARTÓ
Praktikus tartó, rendezett tárolási lehetőség

SZÁRAZRA SZIVATTYÚZÁS
Akár már 8 mm-es vízszinttől is használható, és egészen 1 mm-es magasságig kiszivattyúzhatja a vizet

Búvárszivattyú
GC-SP 3580 LL

BÚVÁRSZIVATTYÚK



	GE-SP 750 LL EXPERT	GC-SP 5511 IF CLASSIC	GC-SP 3580 LL CLASSIC
Elektromos hálózat	230 V ~ 50 Hz	230 V ~ 50 Hz	230 V ~ 50 Hz
Névleges teljesítmény	750 W	550 W	350 W
Max. szállítási mennyiség / magasság	15 000 l/óra / 10 m	11 000 l/óra / 8,5 m	8000 l/óra / 7,5 m
Max. merülési mélység	5 m	7 m	7 m
Tömlőcsatlakozó	42 mm (1 1/4"), külső menetes	47,8 mm (1 1/2"), külső menetes	47,8 mm (1 1/2"), külső menetes
Tápkábel	10 m	10 m	10 m
Min. vízszint a szivattyú beindításához	50 mm	60 mm	8 mm
Szivattyúzás az alábbi vízszintig	2 mm	5 mm	1 mm
Súly	6,2 kg	4,4 kg	3,1 kg
Erős csúszógyűrűs tömítés	•	-	•
Beépített úszókapcsoló (automata / kézi üzemmód)	•	•	-
Úszókapcsoló (automata és kézi üzemmód)	-	-	•
Beépített kábel tartó	•	-	•
Fogantyú	•	•	•
Univerzális tömlőcsatlakozó adapter	•	•	•
Cikkszám	41.706.66	41.704.63	41.704.45



BÚVÁRSZIVATTYÚK



2021
ŐSZ



A kép
illusztráció

	GC-SP 2768 CLASSIC	GC-SP 2275 CLASSIC
Elektromos hálózat	230 V ~ 50 Hz	230 V ~ 50 Hz
Névleges teljesítmény	270 W	220 W
Max. szállítási mennyiség / magasság	6800 l/óra / 5,5 m	7500 l/óra / 6 m
Max. merülési mélység	5 m	5 m
Tömlőcsatlakozó	47,8 mm (1 1/2"), külső menetes	47,8 mm (1 1/2"), külső menetes
Tápkábel	10 m	10 m
Min. vízszint a szivattyú beindításához	-	-
Szivattyúzás az alábbi vízszintig	8 mm	8 mm
Súly	3,9 kg	3,4 kg
Erős csúszógyűrűs tömítés	•	•
Beépített úszókapcsoló (automata / kézi üzemmód)	-	-
Úszókapcsoló (automata és kézi üzemmód)	•	•
Beépített kábel tartó	-	-
Fogantyú	•	• (lehajtható)
Univerzális tömlőcsatlakozó adapter	•	•
Cikkszám	41.704.42	41.815.20



HORDÓÜRÍTŐ SZIVATTYÚK



	GE-SP 3546 RB EXPERT
Elektromos hálózat	230 V ~ 50 Hz
Névleges teljesítmény	350 W
Max. szállítási mennyiség / magasság	4600 l/óra / 11 m
Max. merülési mélység	7 m
Idegen test max. mérete	2,5 mm
Tömlőcsatlakozó	26,4 mm (3/4"), külső menetes
Tápkábel	10 m
Szivattyúzás az alábbi vízszintig	-
Súly	5,0 kg
Erős csúszógyűrűs tömítés	-
Úszókapcsoló (fokozatmentesen állítható)	•
Beépített kábel tartó	•
Fogantyú	•
Rugalmas hatvány nyak	•
Hosszabbítócső-tartó	•
Univerzális tömlőcsatlakozó adapter	-
Cikkszám	41.704.38



BÚVÁR- ÉS HORDÓÜRÍTŐ SZIVATTYÚK
MÁR
AKKUS KIVITELBEN IS
INFORMÁCIÓK:
43. OLDAL

NYOMÓSZIVATTYÚK MÉLYKÚTI SZIVATTYÚK



ACÉLBETÉTES TÖMLŐCSATLAKOZÓ
Erős acélbetét a hosszú élettartam biztosítása érdekében. A szivattyú tetején lévő fogantyú lehetővé teszi, hogy még szűkebb aknában is könnyedén dolgozhasson a készülékkel

SZIVATTYÚHÁZ
Az erős nemesacél szivattyúház a legkomolyabb igénybevétel esetén is megállja a helyét

AUTOMATA ÜZEMMÓD
A készülék automatikusan be- és kikapcsol

4 FOKOZATÚ SZIVATTYÚKERÉK
A különösen nagy kifolyási nyomásról a 4 fokozatú szivattyúkerék gondoskodik

ERŐS CSÚSZÓGYŰRŰS TÖMÍTÉS
Az erős tömítés csökkenti a súrlódás és kopás mértékét, és ezáltal hosszú élettartamot biztosít

Búvár-nyomószivattyú
GE-PP 1100 N-A

BÚVÁR- NYOMÓSZIVATTYÚK



2in1
TAUCHDRUCK-
PUMPE
+
REGENFASS-
PUMPE

	GE-PP 1100 N-A EXPERT	GC-PP 900 N CLASSIC	GE-PP 5555 RB-A EXPERT
Elektromos hálózat	220 – 240 V – 50 Hz	230 V – 50 Hz	230 – 240 V – 50 Hz
Névleges teljesítmény	1100 W	900 W	550 W
Max. szállítási mennyiség / magasság	6000 l/óra / 45 m	6000 l/óra / 32 m	5500 l/óra / 20 m
Max. merülési mélység	12 m	7 m	7 m
Idegen test max. mérete	-	-	-
Tömlőcsatlakozó	33,3 mm (1"), belső menetes	33,3 mm (1"), belső menetes	33,3 mm (G1, külső menetes)
Tápkábel	15 m	10 m	10 m
Súly	8,7 kg	8,9 kg	5,0 kg
Automata üzemmód	•	-	•
Úszókapcsoló	-	•	-
Szárazon futás elleni védelem	•	-	•
Fokozatok száma	• (4x)	• (3x)	• (2x)
Erős csúszógyűrűs tömítés	•	•	•
Túlterhelésvédelem	•	•	•
Beépített visszacsapó szelep	•	-	•
Acélszűrő	•	-	-
Acél készülékház	•	•	-
Beépített kábeltartó	-	-	•
Fogantyú	•	-	•
Kihúzható hosszabbítócső	-	-	•
Rugalmas hattyúnyak	-	-	•
Cikkszám	41.714.30	41.709.64	41.704.25



MÉLYKÚTI SZIVATTYÚK



	GE-DW 1100 N-A EXPERT	GC-DW 1300 N CLASSIC	GC-DW 1000 N CLASSIC
Elektromos hálózat	220 – 240 V – 50 Hz	230 V – 50 Hz	220 – 240 V – 50 Hz
Névleges teljesítmény	1100 W	1300 W	1000 W
Max. szállítási mennyiség / magasság	6000 l/óra / 55m	5000 l/óra / 65 m	6500 l/óra / 45 m
Max. merülési mélység	19 m	20 m	19 m
Idegen test max. mérete	-	-	-
Tömlőcsatlakozó	33,3 mm (1"), belső menetes	47,8 mm (1½"), külső menetes	42 mm (1¼"), belső menetes
Tápkábel	22 m	2 m / 23 m	22 m
Szivattyúátmérő	99 mm	102 mm	98 mm
Súly	9,8 kg	15,5 kg	7,7 kg
Automata üzemmód	•	-	-
Szárazon futás elleni védelem	•	-	-
Fokozatok száma	• (8x)	• (10x)	• (6x)
Erős csúszógyűrűs tömítés	•	•	•
Túlterhelésvédelem	•	•	•
Beépített visszacsapó szelep	•	•	•
Acélszűrő	•	•	•
Acél készülékház	•	•	•
Külső kapcsolódoboz	-	•	-
Kötél	• (22 m)	• (20 m)	• (22 m)
Cikkszám	41.709.35	41.709.44	41.709.55



PLUS FELSZÍNI SZIVATTYÚK

AZ EINEHELL ÚJ FELSZÍNISZIVATTYÚ-GENERÁCIÓJA

INNOVATÍV FUNKCIÓK

- Egyszerű és gyors üzembe helyezés az állapotjelzők segítségével
- Hosszú élettartam, minimális karbantartásigény és kivételes biztonság a különösen fejlett biztonsági mechanizmusoknak köszönhetően

KISEBB ENERGIARÁFORDÍTÁS, MÉG JOBB TELJESÍTMÉNY

Az új **PLUS kerti szivattyúk**, a **PLUS automata otthoni és kerti szivattyúk**, valamint a **PLUS házi vízművek** koncepciója 2 alappilléren nyugszik:

1. ÁLLAPOTJELZŐK

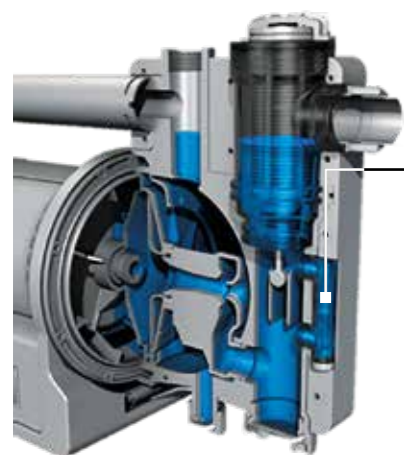

EXPERT

TÖLTTSÉGISZINT-JELZŐ

A szivattyúkat az első üzembe helyezés előtt mindig fel kell tölteni, ugyanis kizárólag így lesz tökéletes a szivattyúzási folyamat. A nézőüvegen keresztül egyetlen pillantással ellenőrizheti, hogy van-e elegendő víz a szivattyúban.



CLASSIC

NAGYMÉRETŰ BETÖLTŐNYÍLÁS

Nagy méretű nyílás a szivattyú egyszerű feltöltése érdekében.



KIJELZŐ

A vízbetöltő nyílás fedelén található manométer folyamatosan jelzi az aktuális nyomást és a felszívási magasságot.



SZENNYEZŐDÉSJELZŐ

Az előszűrőt körülvevő műanyag burkolatnak köszönhetően egyszerűen ellenőrizheti, hogy elszennyeződött-e, a szűrő.

ELŐSZŪRŐ

Egyszerűen tisztítható és cserélhető kivitel.



SZEGMENTÁLÓ FUNKCIÓ

	EXPERT	CLASSIC
Kerti szivattyúk	GE-GP 1145 ECO GE-GP 1246 N FS	GC-GP 6040 ECO GC-GP 8042 ECO GC-GP 1045 GC-GP 1250 N
Automata házi és kerti szivattyúk	GE-AW 1042 FS GE-AW 1246 N FS	-
Házi vízművek	GE-WW 1145 ECO GE-WW 1246 N FS	GC-WW 8042 ECO GC-WW 1045 N

ÁLLAPOTJELZŐK

Töltöttség-szint-jelző*	•	•
Szivattyúzási folyamat/állapotjelző*	•	-
Szennyeződésjelző (előszűrő visszacsapó szeleppel)	•	-

BIZTONSÁG + VÉDELEM

Vízátfolyás-érzékelő	• (kivéve GE-GP/WW 1145 ECO)	-
Szárazon futás elleni védelem	• (kivéve GE-GP/WW 1145 ECO)	-
Forrázás elleni védelem	• (kivéve GE-GP/WW 1145 ECO)	-
Hőkapcsoló	•	•
Fagyvédelem	•	•

* Szabadalom iránti kérelem benyújtva

2. BIZTONSÁG ÉS VÉDELEM

FORRÁZÁS ELLENI VÉDELEM

A szárazon futás elleni védelem része, amely megakadályozza, hogy a szivattyúban maradt víz felforrósodjon. Ha a szivattyú üzemel és a kimeneti (nyomó-) oldal bármilyen okból teljesen vagy részben lezáródik, akkor a víz egyre jobban felmelegszik. A forrázás elleni védelem ezt megakadályozza, és gyorsan lekapcsolja a szivattyút.

FAGYVÉDELEM (VÍZLEERESZTŐ CSAVAR)

A készülékben maradt vizet a vízleeresztő csavaron keresztül engedheti le. Így elkerülheti, hogy a megfagyott víz kárt tegyen a szivattyúban.

VÍZÁTFOLYÁS ÉRZÉKELŐ

Azt, hogy megfelelő mennyiségű víz folyik-e át a szivattyún, a LED-ekről olvashatja le.

- **Piros:** HIBA - egyáltalán nincs víz a szivattyúban
- **Sárga:** kevés a víz a szivattyúban
- **Zöld:** a szivattyú rendeltetésszerűen működik

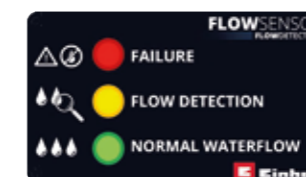

SZÁRAZON FUTÁS ELLENI VÉDELEM

Ha a készülék nem szivattyúzik vizet, akkor a szárazon futás elleni védelem a kimaradás észlelésétől számított kb. 30 másodpercen belül leállítja a szivattyút. A szivattyú ezt követően még egy kísérletet tesz a víz felszívására. Amennyiben ekkor sem sikerül, 30 másodperc múlva kikapcsol, és már nem kapcsol vissza. Ezzel megakadályozza, hogy a szivattyú felforrósodjon és a motor túlterhelődjön.

TÚLMELEGEDÉS ELLENI VÉDELEM

Az integrált hőkapcsoló leállítja a túlmelegedett motort, mielőtt az meghibásodna.

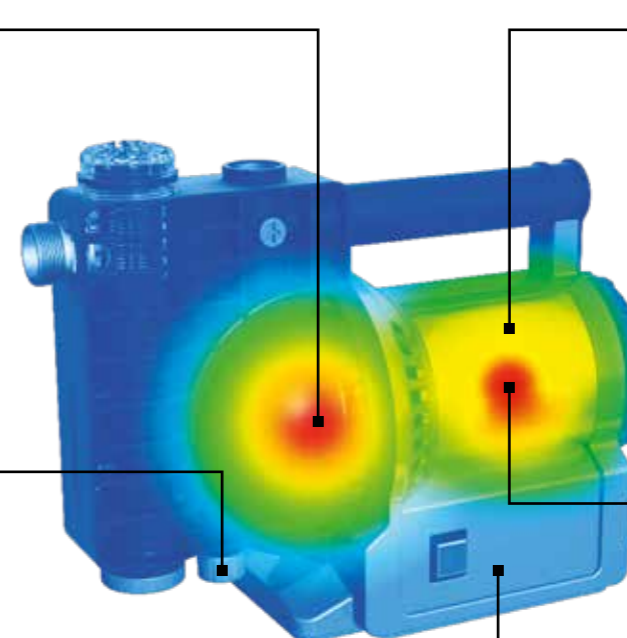

PLUS KERTI SZIVATTYÚK

SZIVATTYÚZÁSIFOLYAMAT-ÁLLAPOTJELZŐ

Az aktuális nyomás, felszívási magasság, és az esetlegesen felmerülő problémák jelzésére

MENETES CSATLAKOZÓ

Erős és tartós kivitel

SZENNYEZŐDÉSJELZŐ

A szűrő szemrevételezése és a szükséges tisztítási munkák időbeni elvégzése érdekében

TÖLTÖTTÉGSZINT-JELZŐ

A nézőüvegen keresztül egyetlen pillantással ellenőrizheti, hogy van-e elegendő víz a szivattyúban

FAGYVÉDELEM

Egyszerű és praktikus megoldás a vízleeresztő csavarnak köszönhetően



TARTALÉK NYOMÓCSŐ-CSATLAKOZÓ

Több fogyasztó egyidejű csatlakoztatásához

Plus kerti szivattyú
GE-GP 1246 N FS

SZÁRAZON FUTÁS- ÉS FORRÁZÁS ELLENI VÉDELEM

Az átfolyás-érzékelő folyamatosan ellenőrzi a vízfolyamot, és óvja a szivattyút a meghibásodástól

PLUS KERTI SZIVATTYÚK



TÖLTÖTTÉGSZINT-JELZŐ



	GE-GP 1246 N FS EXPERT	GE-GP 1145 ECO EXPERT
Elektromos hálózat	220 – 240 V – 50 Hz	220 – 240 V – 50 Hz
Névleges teljesítmény	1200 W	1100 W
Max. szállítási mennyiség / magasság	4600 l/óra / 50 m	4500 l/óra / 48 m
Max. felszívási magasság	8 m	8 m
Szívótömlő-csatlakozó	42 mm (1 1/4"), külső menetes	42 mm (1 1/4"), külső menetes
Nyomócső-csatlakozó	33,3 mm (1"), belső menetes	33,3 mm (1"), belső menetes
Tartalék nyomócső-csatlakozó	33,3 mm (1"), belső menetes	33,3 mm (1"), belső menetes
Tápkábel	1,5 m	1,5 m
Súly	14,0 kg	14,0 kg
Vízbetöltő csavar	•	•
Állapotjelzők (töltöttség/szennyeződés/folyamat)	• / • / •	• / • / •
Visszacsapó szeleppel ellátott előszűrő	•	•
Fogantyú	komfort	komfort
Fagyvédelem (vízleeresztő csavar)	•	•
Hőkapcsoló	•	•
Átfolyásérzékelő/szárazon futás-/forrázásvédelem	• / • / •	- / - / -
ECO-Power	-	•
33,3 mm (1") külső menetes adapter	•	•
Cikkszám	41.803.60	41.803.70



4 006825 640366



4 006825 647884

PLUS KERTI SZIVATTYÚK



TÖLTÖTTÉGSZINT-JELZŐ



	GC-GP 1250 N CLASSIC	GC-GP 1045 CLASSIC
Elektromos hálózat	220 – 240 V – 50 Hz	220 – 240 V – 50 Hz
Névleges teljesítmény	1200 W	1050 W
Max. szállítási mennyiség / magasság	5000 l/óra / 50 m	4500 l/óra / 48 m
Max. felszívási magasság	8 m	8 m
Szívótömlő-csatlakozó	42 mm (1 1/4"), külső menetes	42 mm (1 1/4"), külső menetes
Nyomócső-csatlakozó	33,3 mm (1"), belső menetes	33,3 mm (1"), belső menetes
Tartalék nyomócső-csatlakozó	-	-
Tápkábel	1,5 m	1,5 m
Súly	9,7 kg	9,5 kg
Vízbetöltő csavar	•	•
Állapotjelzők (töltöttség/szennyeződés/folyamat)	• / - / -	• / - / -
Visszacsapó szeleppel ellátott előszűrő	-	-
Fogantyú	komfort	komfort
Fagyvédelem (vízleeresztő csavar)	•	•
Hőkapcsoló	•	•
ECO-Power	-	-
33,3 mm (1") külső menetes adapter	•	•
Cikkszám	41.803.50	41.803.40



4 006825 637281



4 006825 637274

PLUS KERTI SZIVATTYÚK



LEHAJTHATÓ



	GC-GP 8042 ECO CLASSIC	GC-GP 6040 ECO CLASSIC
Elektromos hálózat	220 – 240 V – 50 Hz	220 – 240 V – 50 Hz
Névleges teljesítmény	800 W	600 W
Max. szállítási mennyiség / magasság	4200 l/óra / 43 m	4000 l/óra / 36 m
Max. felszívási magasság	8 m	8 m
Szívótömlő-csatlakozó	42 mm (1 1/4"), külső menetes	42 mm (1 1/4"), külső menetes
Nyomócső-csatlakozó	33,3 mm (1"), belső menetes	33,3 mm (1"), belső menetes
Tartalék nyomócső-csatlakozó	-	-
Tápkábel	1,5 m	1,5 m
Súly	8,2 kg	6,1 kg
Vízbetöltő csavar	•	•
Állapotjelzők (töltöttség/szennyeződés/folyamat)	• / - / -	• / - / -
Visszacsapó szeleppel ellátott előszűrő	-	-
Fogantyú	lehajtható	lehajtható
Fagyvédelem (vízleeresztő csavar)	•	•
Hőkapcsoló	•	•
ECO-Power	•	•
33,3 mm (1") külső menetes adapter	•	•
Cikkszám	41.803.30	41.803.20



4 006825 637267



4 006825 637250

KERTI SZIVATTYÚK



	GC-GP 1250 N CLASSIC	GC-GP 1046 N CLASSIC
Elektromos hálózat	220 – 240 V – 50 Hz	220 – 240 V – 50 Hz
Névleges teljesítmény	1200 W	1050 W
Max. szállítási mennyiség / magasság	5000 l/óra / 50 m	4600 l/óra / 48 m
Max. felszívási magasság	8 m	8 m
Szívótömlő-csatlakozó	42 mm (1¼"), külső menetes	42 mm (1¼"), külső menetes
Nyomócső-csatlakozó	33,3 mm (1"), belső menetes	33,3 mm (1"), belső menetes
Tápkábel	1,5 m	1,5 m
Súly	9,8 kg	9,6 kg
Vízbetöltő csavar	•	•
Vízleeresztő csavar	•	•
Erős csúszógyűrűs tömítés	•	•
Beépített visszacsapó szeleppel ellátott előszűrő	-	-
Fogantyú	•	•
Mellékelt szívótömlő	-	-
Cikkszám	41.814.60	41.814.50



4 006825 616293



4 006825 616279

KERTI SZIVATTYÚK
MÁR
AKKUS VÁLTOZATBAN IS
INFORMÁCIÓK:
42. OLDAL

KERTI SZIVATTYÚK



	GC-GP 6538 CLASSIC	GC-GP 6538 Set CLASSIC	GC-GP 6538 Set/I CLASSIC
Elektromos hálózat	220 – 240 V – 50 Hz	220 – 240 V – 50 Hz	220 – 240 V – 50 Hz
Névleges teljesítmény	650 W	650 W	650 W
Max. szállítási mennyiség / magasság	3800 l/óra / 36 m	3800 l/óra / 36 m	3800 l/óra / 36 m
Max. felszívási magasság	8 m	8 m	8 m
Szívótömlő-csatlakozó	33,3 mm (1"), külső menetes	33,3 mm (1"), külső menetes	33,3 mm (1"), külső menetes
Nyomócső-csatlakozó	33,3 mm (1"), külső menetes	33,3 mm (1"), külső menetes	33,3 mm (1"), belső menetes
Tápkábel	1,4 m	1,4 m	1,4 m
Súly	6,1 kg	6,1 kg	6,1 kg
Vízbetöltő csavar	•	•	•
Vízleeresztő csavar	•	•	•
Erős csúszógyűrűs tömítés	•	•	•
Beépített visszacsapó szeleppel ellátott előszűrő	-	-	-
Fogantyú	•	•	•
Mellékelt szívótömlő	-	• (7 m)	• (4 m)
Cikkszám	41.802.80	41.802.83	41.802.86



4 006825 603477



4 006825 606256



4 006825 638875



KERTI SZIVATTYÚK



	GC-GP 6036 CLASSIC	GC-TP 4622 CLASSIC
Elektromos hálózat	230 V – 50 Hz	220 – 240 V – 50 Hz
Névleges teljesítmény	600 W	460 W
Max. szállítási mennyiség / magasság	3600 l/óra / 40 m	2250 l/óra / 37 m
Max. felszívási magasság	8 m	-
Szívótömlő-csatlakozó	33,3 mm (1"), belső menetes	33,3 mm (1"), belső menetes
Nyomócső-csatlakozó	33,3 mm (1"), belső menetes	33,3 mm (1"), belső menetes
Tápkábel	1,5 m	1,5 m
Súly	9,5 kg	6,1 kg
Vízbetöltő csavar	•	•
Vízleeresztő csavar	•	•
Erős csúszógyűrűs tömítés	-	-
Beépített visszacsapó szeleppel ellátott előszűrő	-	-
Fogantyú	•	-
Mellékelt szívótömlő	-	-
Cikkszám	41.802.69	41.834.00



4 006825 623567



4 006825 643947

PLUS AUTOMATA KERTI ÉS OTTHONI SZIVATTYÚK

SZIVATTYÚZÁSIFOLYAMAT-ÁLLAPOTJELZŐ

Az aktuális nyomás, felszívási magasság, és az esetlegesen felmerülő problémák jelzésére

MENETES CSATLAKOZÓ

Erős, tartós kivitel

SZENNYEZŐDÉSJELZŐ

A szűrő szemrevételezése és a tisztítási munkák időben történő elvégzése érdekében

TÖLTÖTTÉGISZINT-JELZŐ

A nézőüvegen keresztül egyetlen pillantással ellenőrizheti, hogy van-e elegendő víz a szivattyúban

FAGYVÉDELEM

Egyszerű és praktikus megoldás a vízleeresztő csavarnak köszönhetően



TARTALÉK NYOMÓCSŐ-CSATLAKOZÓ

Több fogyasztó egyidejű csatlakoztatásához

SZÁRAZON FUTÁS- ÉS FORRÁZÁS ELLENI VÉDELEM

Az átfolyásérzékelő folyamatosan ellenőrzi a vízfolyamot, és óvja a szivattyút a meghibásodástól

Automata Plus kerti és otthoni szivattyú
GE-AW 1042 FS

LED-KIJELZŐ

Tájékoztatást ad a szivattyú aktuális állapotáról

PLUS AUTOMATA KERTI ÉS OTTHONI SZIVATTYÚK



	GE-AW 1246 N FS EXPERT	GE-AW 1042 FS EXPERT
Elektromos hálózat	220 – 240 V ~ 50 Hz	220 – 240 V ~ 50 Hz
Névleges teljesítmény	1200 W	1050 W
Max. szállítási mennyiség / magasság	4600 l/óra / 50 m	4200 l/óra / 48 m
Max. kifolyási nyomás	5,0 bar	4,8 bar
Max. felszívási magasság	8 m	8 m
Szívótömlő-csatlakozó	42 mm (1 1/4"), külső menetes	42 mm (1 1/4"), külső menetes
Nyomócső-csatlakozó	33,3 mm (1"), belső menetes	33,3 mm (1"), belső menetes
Tartalék nyomócső-csatlakozó	33,3 mm (1"), belső menetes	33,3 mm (1"), belső menetes
Tápkábel	1,5 m	1,5 m
Súly	15,0 kg	15,0 kg
Automata üzemmód	•	•
Időzítő funkció	•	-
Vízbetöltő csavar	•	•
Állapotjelzők (töltöttség/szennyeződés/folyamat)	• / • / •	• / • / •
Visszacsapó szeleppel ellátott előszűrő	•	•
Fogantyú	komfort	komfort
Fagyvédelem (vízleeresztő csavar)	•	•
Hőkapcsoló	•	•
Átfolyásérzékelő/szárazon futás-/forrászásvédelem	• / • / •	• / • / •
33,3 mm (1") külső menetes adapter	•	•
Cikkszám	41.770.20	41.770.10



AUTOMATA KERTI- ÉS OTTHONI SZIVATTYÚK



	GC-AW 9036 CLASSIC	GC-AW 6333 CLASSIC
Elektromos hálózat	230 V ~ 50 Hz	230 V ~ 50 Hz
Névleges teljesítmény	900 W	630 W
Max. szállítási mennyiség / magasság	3600 l/óra / 43 m	3300 l/óra / 36 m
Max. kifolyási nyomás	4,3 bar	3,6 bar
Max. felszívási magasság	7 m	8 m
Szívótömlő-csatlakozó	42 mm (1 1/4"), külső menetes	42 mm (1 1/4"), külső menetes
Nyomócső-csatlakozó	33,3 mm (1"), belső menetes	33,3 mm (1"), belső menetes
Tápkábel	1,5 m	1,5 m
Súly	9,9 kg	7,8 kg
Automata üzemmód	•	•
Időzítő funkció	-	-
Szárazon futás elleni védelem	•	•
kijelző	LED	LED
Vízbetöltő csavar	•	•
Vízleeresztő csavar	•	•
ECO-Power	-	-
Beépített visszacsapó szeleppel ellátott előszűrő	•	•
Fogantyú	•	•
Cikkszám	41.767.20	41.767.30



PLUS HÁZI VÍZMŰVEK

SZIVATTYÚZÁSIFOLYAMAT-ÁLLAPOTJELZŐ

Az aktuális nyomás, felszívási magasság, és az esetlegesen felmerülő problémák jelzésére

MENETES CSATLAKOZÓ

Erős, tartós kivitel

SZENNYEZŐDÉSJELZŐ

A szűrő szemrevételezése és a szükséges tisztítási munkák időbeni elvégzése érdekében

TÖLTÖTTÉSGISZINT-JELZŐ

A nézőüvegen keresztül egyetlen pillantással ellenőrizheti, hogy van-e elegendő víz a szivattyúban

FAGYVÉDELEM

Egyszerű és praktikus megoldás a vízleeresztő csavarnak köszönhetően

TARTALÉK NYOMÓCSŐ-CSATLAKOZÓ

Több fogyasztó egyidejű csatlakoztatásához



PLUS házi vízmű
GE-WW 1145 ECO

INTEGRÁLT MANOMÉTER

Könnyedén és gyorsan leolvasható nyomásérték

20 LITERES TARTÁLY

Nagyméretű tartály a folyamatos vízellátás biztosítása érdekében

PLUS HÁZI VÍZMŰVEK

20 L
TARTÁLY



	GE-WW 1246 N FS EXPERT	GE-WW 1145 ECO EXPERT
Elektromos hálózat	220 – 240 V – 50 Hz	220 – 240 V – 50 Hz
Névleges teljesítmény	1200 W	1100 W
Max. szállítási mennyiség / magasság	4600 l/óra / 50 m	4500 l/óra / 48 m
Max. felszívási magasság	8 m	8 m
Szívótömlő-csatlakozó	42 mm (1 1/4"), külső menetes	42 mm (1 1/4"), külső menetes
Nyomócső-csatlakozó	33,3 mm (1"), belső menetes	33,3 mm (1"), belső menetes
Tartalék nyomócső-csatlakozó	33,3 mm (1"), belső menetes	33,3 mm (1"), belső menetes
Nyomótartály	20 liter	20 liter
Be- / kikapcsolási nyomás (körülbelüli érték)	1,5 bar / 3 bar	1,5 bar / 3 bar
Tápkábel	1,5 m	1,5 m
Súly	19,5 kg	19,5 kg
Vízbetöltő csavar	•	•
Állapotjelzők (töltöttség/szennyeződés/folyamat)	• / • / •	• / • / •
Visszacsapó szeleppel ellátott előszűrő	•	•
Fogantyú	komfort	komfort
Fagyvédelem (vízleeresztő csavar)	•	•
Hőkapcsoló	•	•
Átfolyásérzékelő/szárazon futás-/forrázásvédelem	• / • / •	- / - / -
33,3 mm (1") külső menetes adapter	•	•
Cikkszám	41.735.30	41.735.40



PLUS HÁZI VÍZMŰVEK

NYOMÁS-MÉRŐ



	GC-WW 1045 N CLASSIC	GC-WW 8042 ECO CLASSIC
Elektromos hálózat	220 – 240 V – 50 Hz	220 – 240 V – 50 Hz
Névleges teljesítmény	1050 W	800 W
Max. szállítási mennyiség / magasság	4500 l/óra / 48 m	4200 l/óra / 43 m
Max. felszívási magasság	8 m	8 m
Szívótömlő-csatlakozó	42 mm (1 1/4"), külső menetes	42 mm (1 1/4"), külső menetes
Nyomócső-csatlakozó	33,3 mm (1"), belső menetes	33,3 mm (1"), belső menetes
Tartalék nyomócső-csatlakozó	-	-
Nyomótartály	20 liter	20 liter
Be- / kikapcsolási nyomás (körülbelüli érték)	1,5 bar / 3 bar	1,5 bar / 3 bar
Tápkábel	1,5 m	1,5 m
Súly	17,3 kg	13,3 kg
Vízbetöltő csavar	•	•
Állapotjelzők (töltöttség/szennyeződés/folyamat)	• / - / -	• / - / -
Visszacsapó szeleppel ellátott előszűrő	-	-
Fogantyú	komfort	lehajtható
Fagyvédelem (vízleeresztő csavar)	•	•
Hőkapcsoló	•	•
33,3 mm (1") külső menetes adapter	•	•
Cikkszám	41.735.20	41.735.10



HÁZI VÍZMŰVEK



	GC-WW 1250 NN CLASSIC	GC-WW 1046 N CLASSIC
Elektromos hálózat	220 – 240 V – 50 Hz	220 – 240 V – 50 Hz
Névleges teljesítmény	1200 W	1050 W
Max. szállítási mennyiség / magasság	5000 l/óra / 50 m	4600 l/óra / 48 m
Max. felszívási magasság	8 m	8 m
Nyomótartály	20 liter	20 liter
Be- / kikapcsolási nyomás (körülbelüli érték)	1,5 bar / 3 bar	1,5 bar / 3 bar
Szívótömlő-csatlakozó	42 mm (1½"), külső menetes	42 mm (1½"), külső menetes
Nyomócső-csatlakozó	33,3 mm (1"), belső menetes	33,3 mm (1"), belső menetes
Tápkábel	1,5 m	1,5 m
Súly	14,7 kg	14,4 kg
Túlterhelésvédelem	•	•
Vízbetöltő csavar	•	•
Vízleeresztő csavar	•	•
Erős csúszógyűrűs tömítés	•	•
Acéltartály	•	-
Beépített visszacsapó szeleppel ellátott előszűrő	-	-
Nyomásmérő	•	•
Mellékelt szívótömlő	-	-
Cikkszám	41.734.90	41.734.80



BENZINES VÍZSZIVATTYÚK



	GE-PW 46 EXPERT	GC-PW 16 CLASSIC
Motor	négyütemű motor	négyütemű motor
Teljesítmény kW / LE	4,6 / 6,3	1,6 / 2,2
Max. szállítási mennyiség / magasság	23 000 l/óra / 26 m	14 000 l/óra / 28 m
Max. felszívási magasság	6,5 m	7,0 m
Max. fordulatszám	3600 min ⁻¹	3600 min ⁻¹
Szívótömlő-csatlakozó	59,6 mm (2"), külső menetes	47,8 mm (1½"), külső menetes
Nyomócső-csatlakozó	59,6 mm (2"), külső menetes	47,8 mm (1½"), külső menetes
Üzemanyagtartály űrtartalma	3,6 liter	1,8 liter
Súly	23,0 kg	11,2 kg
Visszacsapó szelep	•	•
Erős csőből készült váz	•	-
Vízbetöltő csomk	•	•
Vízleeresztő csavar	•	•
Olajbetöltő csavar	•	•
Olajszint-érzékelő	•	•
Tömlőcsatlakozó-adapter	2x 50,8 mm (2")	2x 38,1 mm (1,5")
Szívókosár	• (2")	• (1,5")
Szűkítő	2x 47,8 mm (1,5") külső menetes, 2x 33,3 mm (1") külső menetes	-
Cikkszám	41.713.72	41.905.30



HÁZI VÍZMŰVEK



	GC-WW 6538 CLASSIC	GC-WW 6538 Set CLASSIC	GC-WW 6036 CLASSIC
Elektromos hálózat	220 – 240 V – 50 Hz	220 – 240 V – 50 Hz	230 V – 50 Hz
Névleges teljesítmény	650 W	650 W	600 W
Max. szállítási mennyiség / magasság	3800 l/óra / 36 m	3800 l/óra / 36 m	3600 l/óra / 40 m
Max. felszívási magasság	8 m	8 m	8 m
Nyomótartály	20 liter	20 liter	20 liter
Be- / kikapcsolási nyomás (körülbelüli érték)	1,5 bar / 3 bar	1,5 bar / 3 bar	1,5 bar / 3 bar
Szívótömlő-csatlakozó	33,3 mm (1"), külső menetes	33,3 mm (1"), külső menetes	33,3 mm (1"), belső menetes
Nyomócső-csatlakozó	33,3 mm (1"), külső menetes	33,3 mm (1"), külső menetes	33,3 mm (1"), belső menetes
Tápkábel	1,4 m	1,4 m	1,5 m
Súly	10,5 kg	10,5 kg	14,3 kg
Túlterhelésvédelem	•	•	•
Vízbetöltő csavar	•	•	•
Vízleeresztő csavar	•	•	-
Erős csúszógyűrűs tömítés	•	•	-
Nyomásmérő	•	•	•
Mellékelt szívótömlő	-	7 m	-
Cikkszám	41.731.90	41.731.93	41.731.18



TARTOZÉKOK

FELSZÍNISZIVATTYÚ-
TARTOZÉKOK

	Szívótömlő	Szívótömlő	Szívótömlő	Szívótömlő
Hosszúság	4 m	4 m	7 m	7 m
Csatlakozó anyaga	sárgaréz	műanyag	sárgaréz	műanyag
Csatlakozó	42 mm (1¼"), belső menetes	42 mm (1¼"), belső menetes	42 mm (1¼"), belső menetes	42 mm (1¼"), belső menetes
Tömlőátmérő	25 mm (1")	25 mm (1")	25 mm (1")	25 mm (1")
Menetes csatlakozó	33,3 mm (1"), külső menetes	33,3 mm (1"), külső menetes	33,3 mm (1"), külső menetes	33,3 mm (1"), külső menetes
Adapter	-	33,3 mm (1"), belső menetes	-	33,3 mm (1"), belső menetes
Cikkszám	41.736.30	41.736.35	41.736.40	41.736.45



4 006825 549133



4 006825 549058



4 006825 549171



4 006825 549102



	Előszűrő	Előszűrő
Szűrőbetét magassága	12 cm	25 cm
Mellékelt patron	•	•
Cikkszám	41.738.01	41.738.51



4 006825 549188



4 006825 549195













	Elektronikus átfolyáskapcsoló
Max. üzemi nyomás	10 bar
Víz max. hőmérséklete	55 °C
Visszacsapó szelep	•
Beépített túlmelegedés elleni védelem	•
Cikkszám	41.742.21



4 006825 549225

TARTOZÉKOK FŰKASZÁKHOZ ÉS SZEGÉLYVÁGÓKHOZ

Vágószerszámok

	Vágószerszám	Megmunkálható terület	Tengely- átmérő	Vastag- ság	Átmérő	Kompatibilitás	Cikksz.
	Speciális fűnyírókés 230	 fű és ritkábban benőtt füves területek	25,4 mm	1,4 mm	230 mm	Az Einhell kínálatában elérhető valamennyi fűkaszához 	34.366.60
	Bozótvágo késtárcsa 255	 vadhajtások, bozotos és bokrok	25,4 mm	2,5 mm	255 mm		34.050.82
	Bozótvágo késtárcsa 200	 vadhajtások, bozotos és bokrok	25,4 mm	2,0 mm	200 mm		34.050.83
	Fűnyírókés 255	 magas és erős szárú fű	25,4 mm	1,4 mm	255 mm		34.049.96
	Fűnyírókés 230	 magas és erős szárú fű	25,4 mm	1,4 mm	230 mm		34.366.61

Damilfejek

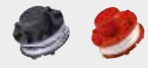
	Fűkaszák								Fűszegélynyírók								Cikksz.			
	GE-LM 36/4in1 Li	AGILLO 36/255 BL	AGILLO 18/200	GE-BC 43 AS	GC-BC 31-4 S	GC-BC 52 I AS	GH-BC 43 AS	GC-BC 30/1 AS	GC-BC 25/1 AS	GE-CT 36/30 Li E	GE-CT 18/28 Li	GC-PT 2538/1 I AS	GE-ET 5027	GC-ET 4530	GC-ET 4025	GC-ET 3023	GC-ET 2522			
																		●	34.050.75	
																			●	34.050.86
	●	●	●							●									●	34.050.96
											●								●	34.051.16
												●							●	34.052.20
				●	●														●	34.052.40
														●					●	34.056.85
													●		●				●	34.056.90
																●			●	34.056.95

Damilok

BASIC LINE	Szín	Leírás	Forma	Ø	Hossz	Cikksz.
	szürke	szabványos damil		1,3 mm	15 m	34.366.50
				1,6 mm	15 m	34.366.51
				2,0 mm	15 m	34.366.52

SUPER CUT LINE	Szín	Leírás	Forma	Ø	Hossz	Cikksz.
	fekete	optimális és szép vágásképp, szabályos sarkok		2,0 mm	15 m	34.366.53
				2,4 mm	15 m	34.366.54
				3,0 mm	15 m	34.366.56

LOW NOISE LINE	Szín	Leírás	Forma	Ø	Hossz	Cikksz.
	piros	alacsonyabb zajszint		2,4 mm	15 m	34.366.55
				3,0 mm	15 m	34.366.57

POWER X-CHANGE



				FÜNYIROK													UNIVERZÁLIS SZOROK	TALAJ-LAZÍTÓK	KAPALÓGÉPEK	FŰKASZÁK	FŰSZEGÉLY NYIROK																		
				FREELEXO 300 – Solo	FREELEXO 350	FREELEXO 400 BT	FREELEXO 405 BT – Solo	FREELEXO 500 BT	FREELEXO 600 BT	FREELEXO 750 LCD BT+	FREELEXO 800 LCD BT – Solo	FREELEXO 900 LCD BT	FREELEXO 1200 LCD BT	GE-PM 53/2 S HW-E LI	GE-CM 36/47 S HW LI	GE-CM 36/47 HW LI	GE-CM 43 LI M	GE-CM 36/43 LI M	RASARRO	GE-CM 36/37 LI	GE-CM36/36 LI	GE-CM 36/34-1 LI	GE-CM 36/33 LI	GE-CM 18/33 LI	GE-CM 18/32 LI	GE-CM 18/30 LI	GE-HM 18/38 LI	GE-US 18 LI	GE-SC35/1 LI	GE-SC36/31 LI	GE-CR 30 LI	AGILLO	GE-CT 36/30 LI E	GE-CT 18 LI	GE-CT 18/24 LI	GE-CT 18/24 LI P			
Power X-Change 1,5 Ah akkumulátor		Nem vásárolható meg külön, kizárólag kezdőcsomagban érhető el		•	•									•															•					•		•	•	•	
Akku Power X-Change 2,0 Ah	45.113.95	4006825 610369		•	•	•	•							•															•						•		•	•	
Akku Power X-Change 2,5 Ah		Nem vásárolható meg külön, kizárólag kezdőcsomagban érhető el		•	•	•	•	•	•					•	•	•	•	•	•	•	•	•	•	•	•	•	•	•	•	•	•	•	•	•	•	•	•	•	
Akku Power X-Change 3,0 Ah		Nem vásárolható meg külön, kizárólag kezdőcsomagban érhető el		•	•	•	•	•	•	•	•	•	•	•	•	•	•	•	•	•	•	•	•	•	•	•	•	•	•	•	•	•	•	•	•	•	•	•	•
Power X-Change Plus 3,0 akkumulátor	45.115.01	4006825 644197		•	•	•	•	•	•	•	•	•	•	•	•	•	•	•	•	•	•	•	•	•	•	•	•	•	•	•	•	•	•	•	•	•	•	•	
Akku Power X-Change 4,0 Ah	45.113.96	4006825 610376		•	•	•	•	•	•	•	•	•	•	•	•	•	•	•	•	•	•	•	•	•	•	•	•	•	•	•	•	•	•	•	•	•	•	•	•
Power X-Change 5,2 Ah akkumulátor	45.114.37	4006825 616606		•	•	•	•	•	•	•	•	•	•	•	•	•	•	•	•	•	•	•	•	•	•	•	•	•	•	•	•	•	•	•	•	•	•	•	•
Power X-Change 4-6 Multi Ah akkumulátor	45.115.02	4006825 644210		•	•	•	•	•	•	•	•	•	•	•	•	•	•	•	•	•	•	•	•	•	•	•	•	•	•	•	•	•	•	•	•	•	•	•	•
Power X-Charger 3 A töltőkészülék		Nem vásárolható meg külön, kizárólag kezdőcsomagban érhető el		•	•	•	•	•	•	•	•	•	•	•	•	•	•	•	•	•	•	•	•	•	•	•	•	•	•	•	•	•	•	•	•	•	•	•	•
Power X-Charger 4 A töltőkészülék	45.121.03	4006825 650228		•	•	•	•	•	•	•	•	•	•	•	•	•	•	•	•	•	•	•	•	•	•	•	•	•	•	•	•	•	•	•	•	•	•	•	•
Power X-Twincharger 3 A töltőkészülék	45.120.69	4006825 629729		•	•	•	•	•	•	•	•	•	•	•	•	•	•	•	•	•	•	•	•	•	•	•	•	•	•	•	•	•	•	•	•	•	•	•	•
Power X-Boostcharger 6 Ah töltőkészülék	45.120.64	4006825 629019		•	•	•	•	•	•	•	•	•	•	•	•	•	•	•	•	•	•	•	•	•	•	•	•	•	•	•	•	•	•	•	•	•	•	•	•

A PXC tartozékok táblázatában feltüntetett, kapacitásra vonatkozó adatok segítenek abban, hogy minden munkához a megfelelő akkumulátort válassza.

POWER X-CHANGE



				FUGA-TISZTÍTÓK	TISZTÍTÓ-KEFEK	SÖVÉNYVÁGÓK	MULTIFUNKCIÓS SZERSZÁMOK	MAGASSÁGI ÁGVÁGÓK	MAGASSÁGI SÖVÉNYVÁGÓK	LÁNCFŰRÉSZEK	LÁNCÉLEZŐK	LOMBFŰVŐK	LOMBSZÍVÓK	FŰ- ÉS BOKOR-NYIRO OLLÓK	ÁGVÁGÓK	ÁGVÁGÓ OLLÓK	PERMETEZŐK	AKKUS GÁZ-ÜZEMŰ HŐLÉG-FŰVŐK	KERTI SZIVATTYÚK	BÚVÁR SZIVATTYÚK																			
				GE-CC 18 LI	PICOBELLA	GE-CH 36/65 LI	GE-CH 18/60 LI	ARCURRA 18/55	GE-CH 18/55/1 LI	GE-CH 18/46 LI	GE-LM 36/41m1 LI T	GE-HC 18 LI T	GE-LC 18 LI T	GC-LC 18/20 LI T	GE-HH 18/45 LI T	GC-HH 18/45 LI T	GE-LC 36/35 LI	GE-LC 18/25 LI	GE-CS 18 LI	GE-LB 36/210 LI E	GE-CL 18 LI E	GE-CL 36 LI E	GE-CL 36/230 LI E	GE-CG 18 LI	GE-GS 18 LI	GE-LS 18 LI	GE-WS 18/150 LI	GE-WS 18/75 LI	GE-WS 18/35 LI	GE-HG 18/370 Niro LI	AQUINNA	GE-PP 18 RB LI	GE-SP 18 LI						
Power X-Change 1,5 Ah akkumulátor		Nem vásárolható meg külön, kizárólag kezdőcsomagban érhető el		•	•	•	•	•	•	•	•	•	•	•	•	•	•	•	•	•	•	•	•	•	•	•	•	•	•	•	•	•	•	•	•	•	•	•	
Akku Power X-Change 2,0 Ah	45.113.95	4006825 610369		•	•	•	•	•	•	•	•	•	•	•	•	•	•	•	•	•	•	•	•	•	•	•	•	•	•	•	•	•	•	•	•	•	•	•	
Akku Power X-Change 2,5 Ah		Nem vásárolható meg külön, kizárólag kezdőcsomagban érhető el		•	•	•	•	•	•	•	•	•	•	•	•	•	•	•	•	•	•	•	•	•	•	•	•	•	•	•	•	•	•	•	•	•	•	•	•
Akku Power X-Change 3,0 Ah		Nem vásárolható meg külön, kizárólag kezdőcsomagban érhető el		•	•	•	•	•	•	•	•	•	•	•	•	•	•	•	•	•	•	•	•	•	•	•	•	•	•	•	•	•	•	•	•	•	•	•	•
Power X-Change Plus 3,0 akkumulátor	45.115.01	4006825 644197		•	•	•	•	•	•	•	•	•	•	•	•	•	•	•	•	•	•	•	•	•	•	•	•	•	•	•	•	•	•	•	•	•	•	•	•
Akku Power X-Change 4,0 Ah	45.113.96	4006825 610376		•	•	•	•	•	•	•	•	•	•	•	•	•	•	•	•	•	•	•	•	•	•	•	•	•	•	•	•	•	•	•	•	•	•	•	•
Power X-Change 5,2 Ah akkumulátor	45.114.37	4006825 616606		•	•	•	•	•	•	•	•	•	•	•	•	•	•	•	•	•	•	•	•	•	•	•	•	•	•	•	•	•	•	•	•	•	•	•	•
Power X-Change 4-6 Multi Ah akkumulátor	45.115.02	4006825 644210		•	•	•	•	•	•	•	•	•	•	•	•	•	•	•	•	•	•	•	•	•	•	•	•	•	•	•	•	•	•	•	•	•	•	•	•
Power X-Charger 3 A töltőkészülék		Nem vásárolható meg külön, kizárólag kezdőcsomagban érhető el		•	•	•	•	•	•	•	•	•	•	•	•	•	•	•	•	•	•	•	•	•	•	•	•	•	•	•	•	•	•	•	•	•	•	•	•
Power X-Charger 4 A töltőkészülék	45.121.03	4006825 650228		•	•	•	•	•	•	•	•	•	•	•	•	•	•	•	•	•	•	•	•	•	•	•	•	•	•	•	•	•	•	•	•	•	•	•	•
Power X-Twincharger 3 A töltőkészülék	45.120.69	4006825 629729		•	•	•	•	•	•	•	•	•	•	•	•	•	•	•	•	•	•	•	•	•	•	•	•	•	•	•	•	•	•	•	•	•	•	•	•
Power X-Boostcharger 6 Ah töltőkészülék	45.120.64	4006825 629019		•	•	•	•	•	•	•	•	•	•	•	•	•	•	•	•	•	•	•	•	•	•	•	•	•	•	•	•	•	•	•	•	•	•	•	•

A PXC tartozékok táblázatában feltüntetett, kapacitásra vonatkozó adatok segítenek abban, hogy minden munkához a megfelelő akkumulátort válassza.

REKLÁMESZKÖZÖK

POS | SHOP IN SHOP RENDSZER



■ Shop-in-Shop koncepció
(lásd „Moduláris kiállítási rendszer”)

NYOMTATOTT ANYAGOK



■ Szórólapok / mappák

■ Brosúrák

POS | ÁLLANDÓ DISPLAY-EK



■ Power X-Change kerti gépek és szerszámok moduláris display szett
120 x 80 cm
(lásd „Moduláris kiállítási rendszer” katalógus)



■ Power X-Change szerszámgépek moduláris display szett
120 x 80 cm
(lásd „Moduláris kiállítási rendszer” katalógus)



■ Power X-Change szerszámgép + elektromos szerszámgép fali display
(lásd „Prime fali rögzítési rendszer” katalógus”)

KERT

2021

Kérdései vannak termékeinkkel kapcsolatban?
Szeretne tartalék alkatrészeket rendelni?
Készüléke valamiért nem úgy működik, mint amikor
először kipróbálta?

Készséggel állunk rendelkezésére - gyorsan és hatékonyan!



EINHELL Hungária Kereskedelmi Kft.
Budaörsi utca 2749/2.
2092 Budakeszi
www.einhell.hu



Mintabolt: +36 23 920 741
Szerviz: +36 23 970 740



Weboldal: www.einhell.hu



Szerviz: szerviz@einhell.hu
Egyéb információk: ugyfelszolgalat@einhell.com

EINHELL Hungária Kereskedelmi Kft.
Budaörsi utca 2749/2.
2092 Budakeszi
www.einhell.hu